

共通仕様品オーダーメイド -XC6:材質ステンレス鋼



表示記号

-XC6

18 材質ステンレス鋼

ピストンロッドおよびロッド先端ナット(おねじのみ)をステンレス鋼に変更した製品となります。
ピストンロッドの先端が水に浸るなど錆の発生や腐食の心配がある場合に適しています。

適用シリーズ

シリーズ	名称/種類	型式	作動方式	標準形の掲載ページ
CM2	エアシリンダ	CM2-Z1	複動片ロッド	③ P.236~
		CM2-Z	複動片ロッド 単動(押、引)	
		CM2W-Z	複動両ロッド	
	ロッド回り止め形	CM2K-Z	複動片ロッド 単動(押、引)	
		CM2KW-Z	複動両ロッド	
	ダイレクトマウント形	CM2R-Z	複動片ロッド	
	ロッド回り止めダイレクトマウント形	CM2RK-Z	複動片ロッド	
	集約配管形	CM2□□P	複動片ロッド	
	スムースシリンダ ^{注5)}	CM2Y-Z	複動片ロッド	
	エアハイドロタイプ	CM2H-Z	複動片ロッド	
ダイレクトマウント形エアハイドロタイプ	CM2RH-Z	複動片ロッド		
エンドロックシリンダ	CBM2 ^{注6)}	複動片ロッド		
CG1	エアシリンダ	CG1-Z1	複動片ロッド	④ P.354~
		CG1-Z	複動片ロッド 単動(押、引)	
	両ロッド形	CG1W-Z	複動両ロッド	③ P.378~
		CG1R-Z	複動片ロッド	
ダイレクトマウント形	CG1Y-Z	複動片ロッド	③ P.482~	
	CG1Y-Z ^{注4)}	複動片ロッド		
MB ^{注2)}	エアシリンダ	MBW-Z ^{注4)}	複動両ロッド	③ P.530~
MB1 ^{注2)}	エアシリンダ	MB1-Z ^{注4)}	複動片ロッド	
CA2 ^{注2)}	エンドロックシリンダ	CB2 ^{注1)}	複動片ロッド	③ P.560~
	エアハイドロタイプ	CA2□H	複動片ロッド	
CS1 ^{注2)}	エアシリンダ	CS1	複動片ロッド	③ P.620~
		CS1W	複動両ロッド	
	エアハイドロタイプ	CS1H	複動片ロッド	

シリーズ	名称/種類	型式	作動方式	標準形の掲載ページ
CQS	薄形シリンダ	CQS	複動片ロッド 単動(押、引)	④ P.797~
		CQSW	複動両ロッド	
	ロッド回り止め形	CQSK	複動片ロッド	
	耐荷重重形	CQS□S	複動片ロッド	
CQ2	薄形シリンダ	CQ2-Z	複動片ロッド 単動(押、引)	④ P.880~
		CM2R-Z	複動両ロッド	
	軸方向配管形(集中配管形)	CPQ2-Z	複動片ロッド 単動(押、引)	
	ロングストローク	CQ2-Z	複動片ロッド	
	耐荷重重形	CQ2L□S-Z	複動片ロッド	
	耐水性向上形	CM2R-RV-Z	複動片ロッド	
		CQ2W-RV-Z	複動両ロッド	
MU	プレートシリンダ	MU-Z	複動片ロッド	④ P.1090~
MGP	ガイド付薄形シリンダ	MGP-Z	複動形	④ P.536~
MGG	ガイド付シリンダ	MGG	複動形	④ P.668~
MGC	ガイド付シリンダ	MGC	複動形	④ P.708~
CXS	デュアルロッドシリンダ	CXSM	複動形	④ P.834~
CXSJ	デュアルロッドシリンダ	CXSJM	複動形	④ P.821~
RHC	ハイパワーシリンダ	RHC	複動形	⑤ P.365~
CV	バルブ付エアシリンダ	CVM5	複動片ロッド	⑤ P.1175~
		CVS1	複動片ロッド	

- 注1) ヘッド側ロックのみ
 注2) CA2, MB, MB1, CS1シリンダの最大ストロークに限りがあります。
 注3) MB-Z, MB1-Z, CA2-Z材質ステンレス鋼は-XC68(めっき付)での対応となります。
 注4) ø125のみとなります。
 注5) ピストンロッド摺動面の潤滑状態の悪化により、カタログ仕様を満足しない可能性がありますのでご注意ください。
 注6) 両側ロックは特注品対応となります。

型式表示方法

CM2, CG1, MB, MB1, CA2, CS1
CQS, CQ2, MU, CV

各シリーズ標準型式表示方法を表示 **-XC6**

材質ステンレス鋼

取付支持金具、付属金具、ナット類材質: ステンレス鋼

下記金具を別途用意しました。(個別手配)
 詳細は各シリーズの「付属金具」ページをご参照ください。

シリーズ	チューブ内径 (mm)	フート形	フランジ形	1山ナックル ジョイント	2山ナックル ジョイント	取付用 ナット	ロッド先端 ナット	付属金具 掲載ページ
CM2	20, 25, 32, 40	○	○	○	○	○	○	③ P.254
CG1	20, 25, 32, 40, 50, 63, 80, 100	○*	○*	○	○	—	○	④ P.396
CQ2	20, 25, 32, 40, 50, 63, 80, 100	—	—	○	○	—	○	④ P.899

*チューブ内径20, 25は除く。

最大ストローク

シリーズ	複動片ロッド	複動片ロッドジャバラ付
CA2, MB, MB1	CA2: 1500 MB・MB1: 1700	1000
CS1	1200	1200

仕様

ステンレス変更部	ピストンロッド、ロッド先端ナット
上記以外の仕様 および外形寸法図	標準と同一

- 注) CS1シリンダの場合、ピストンロッドのみステンレス鋼になり、ロッド先端ナットは付属になりません。
 注) CQシリンダの場合、止め輪およびピストンロッドがステンレス鋼になります。ロッド先端オネジタイプは、ロッド先端ナットもステンレス鋼になります。

共通仕様品オーダーメイド -XC6:材質ステンレス鋼



18 材質ステンレス鋼

表示記号
-XC6

錆の発生や腐食の心配のある場合に適しています。

型式表示方法 / CM2-Z1

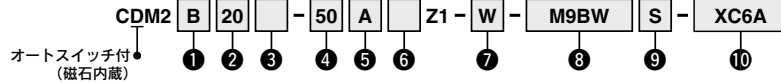

1 取付支持形式

B	基本形(両側ボス付)
L	軸方向フート形
F	ロッド側フランジ形
G	ヘッド側フランジ形
C	1山クレビス形*
D	2山クレビス形*
U	ロッド側トランシオン形*
T	ヘッド側トランシオン形*
E	クレビス一体基本形
V	クレビス一体形(90°)
BZ	ボスカット基本形
FZ	ボスカットロッド側フランジ形
UZ	ボスカットロッド側トランシオン形*

*XC6Aのみ対応となります。

2 チューブ内径

20	20mm
25	25mm
32	32mm
40	40mm

3 ポートねじの種類

無記号	Rc
TN	NPT
TF	G

4 ストローク

適用ストロークは表1を参照

5 クッション

無記号	ラバークッション
A	エアクッション

6 ロッド先端ねじ形状

無記号	ロッド先端おねじ
F	ロッド先端のねじ

7 ロッド先端金具

無記号	金具なし
V	1山ナックルジョイント
W	2山ナックルジョイント

*ロッド先端ねじ形状:めねじのときは金具はつきません。

8 オートスイッチの種類

オートスイッチの型式は、適用オートスイッチを参照

9 オートスイッチ追記号

無記号	2ヶ付
S	1ヶ付
n	nヶ付

10 オーダーメイド仕様

XC6A	SUSロッド+先端ナットSUS
XC6B	SUSロッド+先端ナットSUS+取付ナットSUS+止め輪+金具

表1. 適用ストローク

チューブ内径(mm)	標準ストローク(mm)	最大製作可能ストローク(mm)
20	25, 50, 75, 100, 125, 150, 200, 250, 300	1000
25		
32		
40		

*1mm毎の中間ストロークの製作も可能

仕様

材質	ステンレス鋼	
変更部	XC6A	ピストンロッド、ロッド先端ナット
	XC6B	ピストンロッド、ロッド先端ナット 止め輪、取付ナット 金具(下表取付支持金具参照)
上記以外の仕様および外形寸法	標準形と同一	

*揺動受け金具は別手配となります。(下表取付支持金具参照)

*ロッドエンドの設定はありません。

*クッションニードルは、標準品と同じ。鉄、ニッケルめっきとなります。

構造図

XC6A, XC6B構造

下記部品を標準品から変更されます。下記以外は標準品と同一材質です。

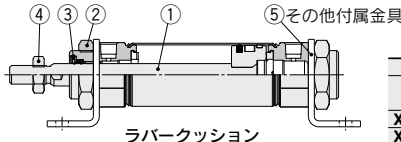

番号	1	2	3	4	5
名称	ピストンロッド	取付ナット	止め輪	ロッド先端ナット	金具 (下記取付支持金具参照)
XC6A	ステンレス鋼	変更なし(鉄)	変更なし(鉄)	ステンレス鋼	変更なし(鉄)
XC6B	ステンレス鋼	ステンレス鋼	ステンレス鋼	ステンレス鋼	ステンレス鋼

取付支持金具 / 部品品番

取付支持金具	最小手配数量	チューブ内径(mm)				内訳 (最小手配数量時)
		20	25	32	40	
フート*	2	CM-L020B-XB12	CM-L032B-XB12	CM-L040B-XB12		フート2ヶ 取付ナット1ヶ
フート	1	CM-L020BSUS	CM-L032BSUS	CM-L040BSUS		フート1ヶ**
フランジ	1	CM-F020BSUS	CM-F032BSUS	CM-F040BSUS		フランジ1ヶ**
ロッド先端ナット	1	NT-02SUS	NT-03SUS	NT-04SUS		ロッド先端ナット1ヶ
取付ナット	1	SN-020BSUS	SN-032BSUS	SN-040BSUS		取付ナット1ヶ
1山ナックルジョイント	1	I-020BSUS	I-032BSUS	I-040BSUS		1山ナックルジョイント1ヶ
2山ナックルジョイント	1	Y-020BSUS	Y-032BSUS	Y-040BSUS		2山ナックルジョイント1ヶ クレビスピン1ヶ 止め輪(割ピン)2ヶ

*フート金具はシリンダ1台分の場合の数量は2ヶで手配ください。

**シリンダに取付する際に使用する取付ナットは含まれません。必要に応じて別途手配してください。

共通仕様品オーダーメイド -XC6:材質ステンレス鋼



表示記号

-XC6

18 材質ステンレス鋼

CQ2□^Rシリーズ 適用シリーズ

名称/種類	型式	作動方式
耐水性向上形	CQ2□ ^R	複動片ロッド
	CQ2W□ ^R	複動両ロッド

型式表示方法

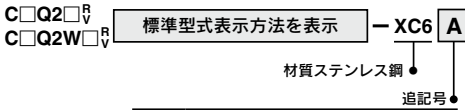

無記号	止め輪、ピストンロッド、 ロッド先端ナットの材質ステンレス鋼
A	ピストンロッド、ロッド先端ナット、 カバー固定用ボルトの材質ステンレス鋼

ø20~ø32

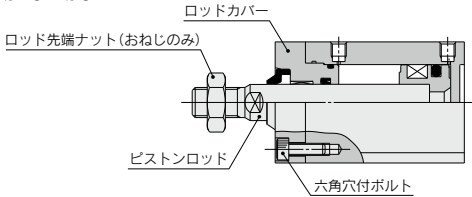

仕様

ステンレス変更部品	XC6	止め輪、ピストンロッド、ロッド先端ナット
	注) XC6A	ピストンロッド、ロッド先端ナット、 カバー固定用ボルト

上記以外の仕様 および外形寸法	標準形と同一
--------------------	--------

注) -XC6Aの設定は複動片ロッドのø20, ø25, ø32のみとなります。

材質ステンレス鋼のロッド先端金具(1山ナックルジョイント、2山ナックルジョイント)を用意しています。
詳細は☞BEST AUTOMATION NO.③

共通仕様品オーダーメイド -XC6:材質ステンレス鋼



18 材質ステンレス鋼

表示記号

-XC6

MGP シリーズ

ステンレス材質変更指定部品

XC6A	①,②,③,④,⑤,⑥
XC6B	①,②,⑤,⑥

上記以外の仕様、外形寸法は標準と同一。

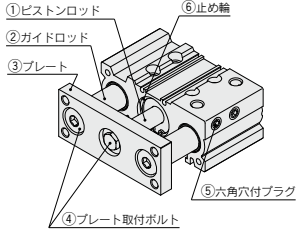

型式表示方法

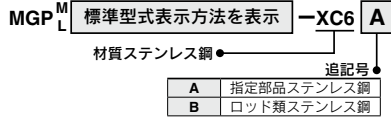

外形寸法図

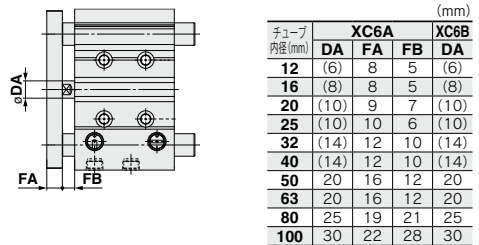

CXSJM シリーズ

型式表示方法

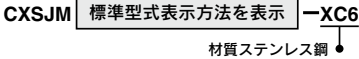

仕様

ステンレス 変更部品	ピストンロッド、止め輪、六角穴付ボルト 六角穴付止めねじ、ダンパボルト、六角ナット
上記以外の仕様 および外形寸法	標準形と同一

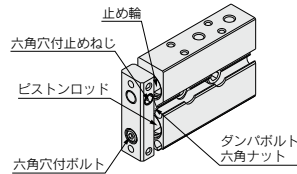

注) φ6のヘッドカバー側止め輪につきましては、特殊鋼となります。

CXSM シリーズ

型式表示方法

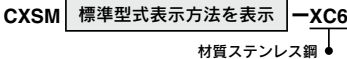

仕様

ステンレス 変更部品	ピストンロッド、止め輪、六角穴付ボルト 六角穴付止めねじ、ダンパボルト、六角ナット 六角穴付プラグ
上記以外の仕様 および外形寸法	標準形と同一

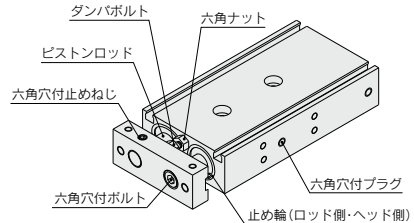

共通仕様品オーダーメイド -XC6:材質ステンレス鋼



18 材質ステンレス鋼

表示記号

-XC6

ピストンロッドおよびロッド先端ナットなどの指定部品をステンレス鋼に変更した製品となります。
プレートが水に浸るなど錆の発生や腐食の心配がある場合に適しています。

MGGシリーズ 型式表示方法

MGG 標準型式表示方法を表示 -XC6 □



無記号	ピストンロッド、ロッド先端ナットステンレス鋼
A	鉄部品ステンレス鋼
B	可動部ロッド側先端ステンレス鋼
C	ロッド類ステンレス鋼

ステンレス材質変更指定部品

記号	基本シリンダ	ガイド部
-XC6		—
-XC6A	CDG1ZN20~63-□Z-XC6 CDG1BN80~100-□Z-XC6 (ピストンロッド、ロッド先端ナット)	フランジ、前プレート、後プレート、 ボールプッシュ(MGGL□)、ガイドロッド、 先端金具、平座金、バネ座金、 穴用C形止め輪、アジャストボルト、ナット、 平行ピン、六角穴付ボルト、ガイド用ボルト
-XC6B		前プレート、ガイドロッド、先端金具、平座金、 バネ座金、平行ピン(前プレート用)、ガイド用ボルト
-XC6C		ガイドロッド
上記以外の仕様		標準品と同じ

注) -XC6AのショックアブソーバはRBL(耐クーラント)タイプを使用。

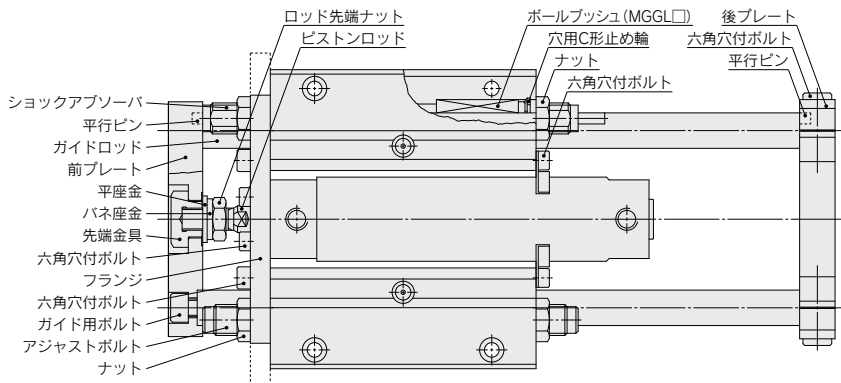

外形寸法図 (下記以外の寸法は標準形と同一)

MGG□B20~50-□-XC6A

MGG□B20~50-□-XC6B

MGG□B20~50-□-XC6C

MGG□F20~50-□-XC6A

MGG□F20~50-□-XC6B

MGG□F20~50-□-XC6C

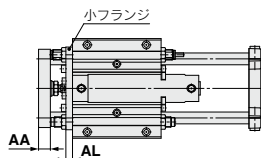

チューブ内径 (mm)	(mm)	
	AA	AL
20	12	9
25	16	9
32	16	9
40	19	12
50	25	12

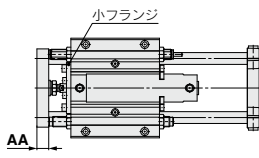

チューブ内径 (mm)	(mm)
	AA
20	12
25	16
32	16
40	19
50	25

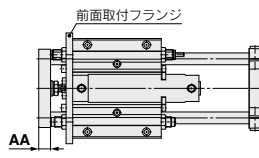

チューブ内径 (mm)	(mm)
	AA
20	12
25	16
32	16
40	19
50	25



共通仕様品オーダーメイド -XC6:材質ステンレス鋼



18 材質ステンレス鋼

表示記号

-XC6

ピストンロッドおよびロッド先端ナットなどの指定部品をステンレス鋼に変更した製品となります。プレートが水に浸るなど錆の発生や腐食の心配がある場合に適しています。

MGCシリーズ 型式表示方法

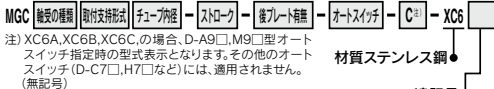

注) XC6A, XC6B, XC6C の場合、D-A9□, M9□型オートスイッチ指定時の型式表示となります。その他のオートスイッチ(D-C7□, H7□など)には、適用されません。(無記号)

無記号	ピストンロッド、ロッド先端ナットステンレス鋼
A	鉄部品ステンレス鋼
B	可動部ロッド側先端ステンレス鋼
C	ロッド類ステンレス鋼

ステンレス材質変更指定部品

記号	基本シリンダ	ガイド部
-XC6	CDG1ZA20~50-□Z-XC6 (ピストンロッド、ロッド先端ナット)	—
-XC6A	CDG1BA20~50-□X1057 (ピストンロッド、ロッド先端ナット、クッションバルブ部)	フランジ、前プレート、後プレート、ボールプッシュ (MGCL□)、ガイドロッド、先端金具、平座金、バネ座金、穴用C形止め輪、六角穴付ボルト、ガイド用ボルト
-XC6B		前プレート、ガイドロッド、先端金具、平座金、バネ座金、ガイド用ボルト
-XC6C		ガイドロッド
上記以外の仕様		標準品と同じ

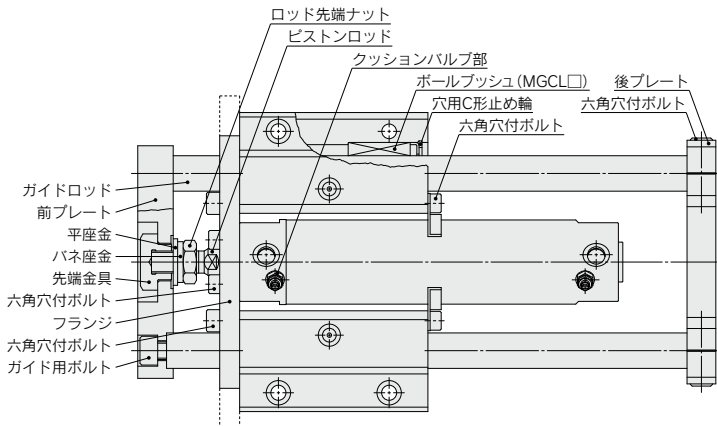

外形寸法図 (下記以外の寸法は標準形と同一)

MGC□B20~50-□-XC6A

MGC□B20~50-□-XC6B

MGC□F20~50-□-XC6A

MGC□F20~50-□-XC6B

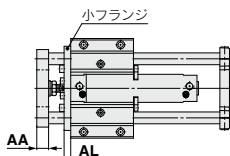

チューブ内径 (mm)	(mm)	
	AA	AL
20	12	9
25	16	9
32	16	9
40	19	12
50	25	12

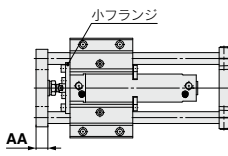

チューブ内径 (mm)	(mm)
	AA
20	12
25	16
32	16
40	19
50	25

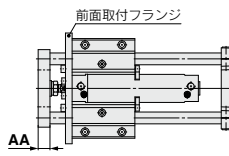

チューブ内径 (mm)	(mm)
	AA
20	12
25	16
32	16
40	19
50	25