

ワンタッチ管継手付スピードコントローラ

AS Series

RoHS

インラインタイプ

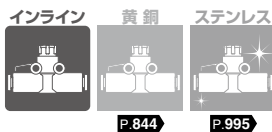

さまざまな作業工数の削減に貢献!

簡単

プッシュロック式

ハンドル外径:約2倍に拡大!

●ニードルロックの作業性向上

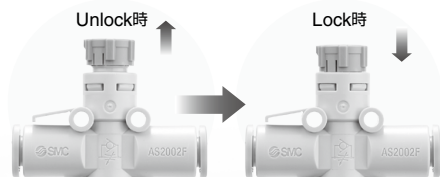

プッシュロック式

従来方式

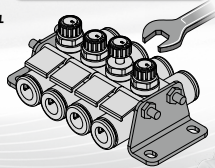
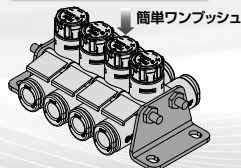

スパナを使用する従来の方法に比べ作業効率が飛躍的にアップしました。

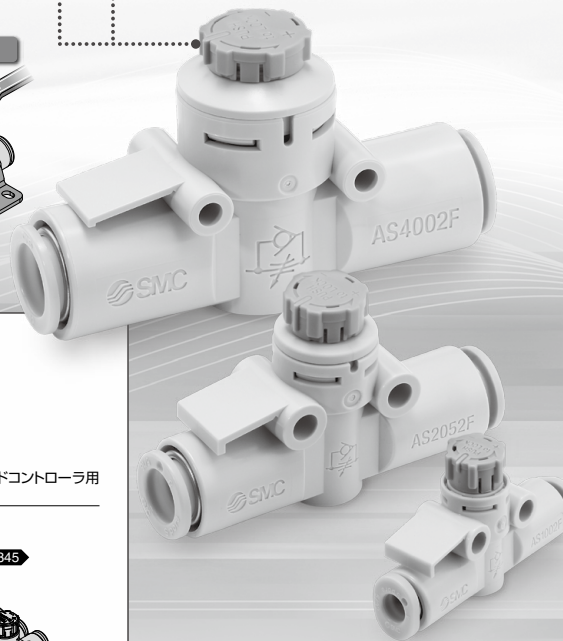
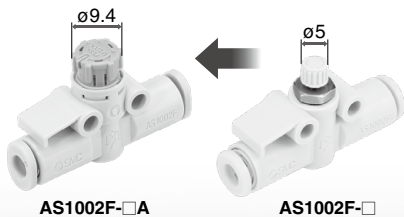

取付バリエーション

●直接取付

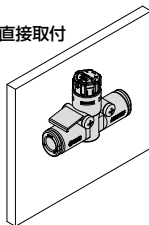

●ホルダ取付 P.849



スピードコントローラ用ホルダ

●DINレール取付 P.845

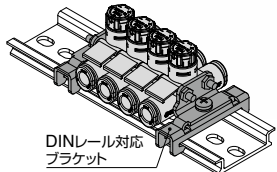

DINレール対応
ブラケット

●L型ブラケット取付 P.845

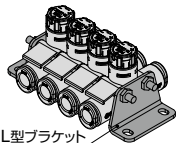

L型ブラケット

オーダーメイド追加 P.844, 995

- 潤滑剤:ワセリン -X12
- ノングリース+絞り弁 -X21
- 絞り弁 -X214
- クリーン 10-

AS-F

JAS

AS-FS

AS-P

Uni
AS

ASD

AS

AS-FM

AS-FG

ASG

AS-W2

ASB

AS
F□S

AS-FP

AS-FE

ASP

JASV

ASV

AS-D

ASB-D

AS-T

ASR
ASQ

ASN2

AS-
DPX

AQ

KE

AS
X785

AK

VCHC

流量の再現性

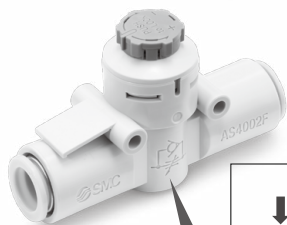

流量の再現性が向上

面当てストップ(回転ストップ)の採用により全閉時(流量0)のハンドル位置が常に一定。ハンドル回転数による流量のバラツキがほとんどありません。

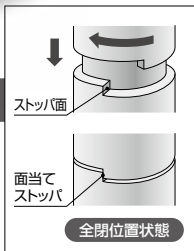

軽量化

質量：約**27%Down**

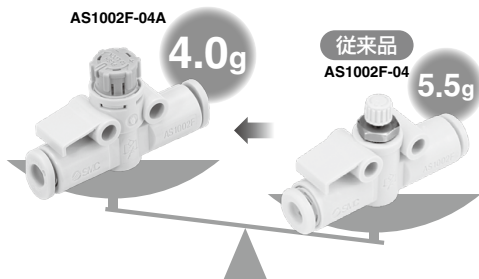

ハンドルの大型化

従来品



φ5mm

φ8mm

φ10mm

φ11mm

φ14mm



ハンドルが小さく
つまみにくい
微調整しにくい

プッシュロック式



φ9.4mm

φ12mm

φ13mm

φ16.6mm

φ18.8mm



ハンドルが大きく
回しやすい
微調整が
やりやすい

AS1002F

AS2002F

AS2052F

AS3002F

AS4002F

容易な識別

銘板で識別

識別銘板を貼付けることで多数取付時の識別および流れ向きが識別が可能



インデックスプレート
(銘板貼付例)

カラーで識別

シリーズ	リリースプッシュ色	
	ミリ	インチ
P.844 AS□2Fシリーズ	ライトグレー 	オレンジ
P.995 AS□2FGシリーズ	ホワイト 	ホワイト

シリーズバリエーション

◎無電解ニッケルめっき仕様を標準化 ◎ステンレス仕様を標準化

型式	適用チューブ外径										金属材料	適用チューブ材質		
	ミリサイズ					インチサイズ								
	3.2	4	6	8	10	12	1/8"	5/32"	1/4"	5/16"			3/8"	1/2"
	AS1002F	●	●	●				●	●				・黄銅 ・ステンレス	ナイロン (T,TIAシリーズ) ソフトナイロン (TS,TISAシリーズ) ポリウレタン (T,TIUBシリーズ) フッ素樹脂 (TLM,TILMシリーズ) (TH,TIHシリーズ)
	AS2002F		●	●				●	●					
	AS2052F			●	●			●	●	●				
	AS3002F				●	●	●	●	●	●	●			
	AS4002F					●	●	●	●	●	●			

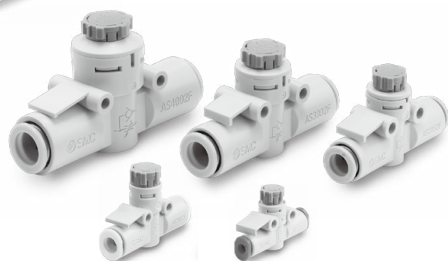

オーダーメイド(P.844)

絞り弁

- ・エアフロー、エアバージの流量制御

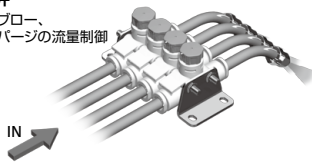

ノングリース(シール剤 フッ素コーティング) +絞り弁(チェック弁なし)	-X21
絞り弁(チェック弁なし)	-X214

プッシュロックシリーズ バリエーション

ワンタッチ管継手付
スピードコントローラ AS Series

プッシュロック式により
ニードルロックの作業性向上

ボディ サイズ	管接続 口径	適用チューブ外径	
		ミリサイズ	インチサイズ
1~4	M5~1/2	ø2~ø16	ø1/8"~ø1/2"

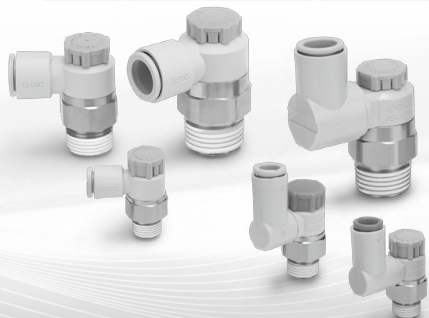

詳細につきましては、P.773を
ご参照ください。

目盛付スピードコントローラ
AS-FS Series

流量の数値管理で
『作業工数削減』『設定ミス低減』
に貢献!

ボディ サイズ	管接続 口径	適用チューブ外径	
		ミリサイズ	インチサイズ
1~4	M5~1/2	ø2~ø16	ø1/8"~ø1/2"

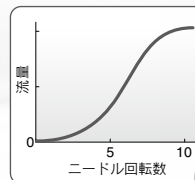

詳細につきましては、P.811を
ご参照ください。

- AS-F
- JAS
- AS-FS
- AS-P
- Uni AS
- ASD
- AS
- AS-FM
- AS-FG
- ASG
- AS-W2
- ASB
- AS FCS
- AS-FP
- AS-FE
- ASP
- JASV
- ASV
- AS-D
- ASB-D
- AS-T
- ASR ASQ
- ASN2
- AS-DPX
- AQ
- KE
- AS X785
- AK
- VCHC

ワンタッチ管継手付スピードコントローラ インラインタイプ

AS Series



RoHS

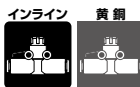

型式

型式	適用チューブ外径													
	ミリサイズ							インチサイズ						
	3.2	4	6	8	10	12	1/8"	5/32"	1/4"	5/16"	3/8"	1/2"		
AS1002F	●	●	●				●	●	●					
AS2002F		●	●					●	●					
AS2052F			●	●					●	●				
AS3002F			●	●	●	●			●	●	●			
AS4002F					●	●					●	●		

仕様

使用流体	空気
保証耐圧力	1.5MPa
最高使用圧力	1MPa
最低使用圧力	0.1MPa
周囲温度および使用流体温度	-5~60℃ (凍結なきこと)
適用チューブ材質	ナイロン、ソフトナイロン、ポリウレタン [※] 、FEP、PFA

注) ソフトナイロン・ポリウレタンは最高使用圧力にご注意ください。
(詳細は、P.678、682をご参照ください。)

流量および音速コンダクタンス

型式	AS1002F-□A	AS2002F-□A	AS2052F-□A	AS3002F-□A	AS4002F-□A									
チューブ 外径	ミリサイズ 3.2	4	6	8	10	12	インチサイズ 1/8"	5/32"	1/4"	5/16"	3/8"	1/2"		
C値：音速 コンダク タンス dm ³ /(s·bar)	自由流れ	0.3	0.4	0.6	0.4	0.6	1.0	1.2	1.1	1.6	2.2	2.6	2.4	3.5
	制御流れ	0.3		0.4	0.6	1.0	1.2	1.3	1.9	2.7	3.3	2.8	4.1	
b値：臨界 圧力比	自由流れ	0.3	0.2	0.3	0.1	0.2	0.2		0.2		0.3	0.2		
	制御流れ	0.2	0.3	0.4	0.2	0.2	0.3	0.1	0.2	0.1	0.2			

注1) C値、b値は制御流れの全開状態および自由流れのニードル全開状態の値です。

注2) AS-FGシリーズ(ステンレス仕様)も同等になります。

ボディの
流れ方向の記号



型式表示方法

AS **200** **2** F - **06** **A** -

ボディサイズ ● ● オオーダーメイド仕様

● プッシュロック式

● 適用チューブ外径^{注1)}

ミリサイズ	インチサイズ
23	3.2 ^{注2)}
04	4
06	6
08	8
10	10
12	12
01	1/8"
03	5/32"
07	1/4"
09	5/16"
11	3/8"
13	1/2"

ワンタッチ管継手付 ●

注1) 適用チューブ外径の選定は型式表(上記)でご確認ください。

注2) 1/8"のチューブをご使用ください。

オーダーメイド仕様



潤滑剤：ワセリン **-X12**

(例) AS2002F-04A-X12

ノングリース(シール材フッ素系コーティング)+
絞り弁(チェック弁なし) **-X21**

(例) AS2002F-04A-X21

注) 無発塵ではありません。

絞り弁(チェック弁なし) **-X21A**

(例) AS2002F-04A-X21A

クリーン **10-**

(例) 10-AS2002F-04A

注1) 使用グリースはフッ素系グリースになります。
注2) 清浄度クラス(ISOクラス)はクラス5となります。

△ 注意

ご使用前に必ずお読みください。
安全上のご注意につきましてはP.11、駆動制御機器/共通注意事項につきましてはP.19~22をご確認ください。

オプション

①L型ブラケット

型式	適用シリーズ
AS-10L	AS1002F□
AS-20L	AS2002F□
AS-25L	AS2052F□
AS-30L	AS3002F□
AS-40L	AS4002F□

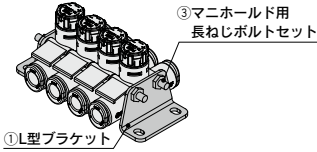

②DINレール対応ブラケット

型式	適用シリーズ
AS-10D	AS1002F□
AS-20D	AS2002F□
AS-25D	AS2052F□
AS-30D	AS3002F□
AS-40D	AS4002F□

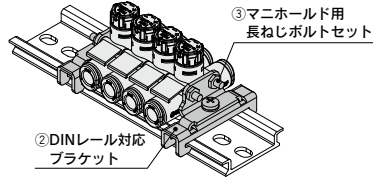

※DINレールはお客様でご用意ください。

③マニホールド用長ねじボルトセット：ミリサイズ

品番				適用製品品番		
4連	6連	8連	10連			
AS-32B	AS-33B	AS-35B	AS-36B	AS1002F□-23A AS1002F□-04A		
	AS-34B	AS-36B	AS-37B AS-38B	AS1002F□-06A		
AS-32B	AS-34B	AS-36B	AS-37B	AS2002F□-04A		
			AS-38B	AS2002F□-06A		
AS-41B	AS-42B	AS-44B	AS-45B	AS2052F□-06A		
			AS-47B	AS2052F□-08A AS3002F□-06A		
AS-42B	AS-44B	AS-45B	AS-47B	AS3002F□-08A AS3002F□-10A		
				AS-46B	AS3002F□-12A AS4002F□-10A	
		AS-43B	AS-45B		AS-47B	AS-48B

③マニホールド用長ねじボルトセット：インチサイズ

品番				適用製品品番
4連	6連	8連	10連	
AS-32B	AS-33B	AS-35B	AS-36B	AS1002F□-01A AS1002F□-03A
	AS-34B	AS-36B	AS-37B AS-38B	AS1002F□-07A AS2002F□-03A
AS-32B	AS-34B	AS-36B	AS-37B	AS2002F□-07A
			AS-38B	AS2002F□-09A
AS-41B	AS-42B	AS-44B	AS-45B	AS2052F□-07A AS2052F□-09A
			AS-47B	AS3002F□-07A AS3002F□-09A
AS-42B	AS-44B	AS-45B	AS-47B	AS3002F□-11A
				AS-46B
AS-43B	AS-45B	AS-47B	AS-48B	AS4002F□-11A AS4002F□-13A

マニホールド用長ねじボルトセット詳細

セット品番	長ねじボルト		付属品		
	ボルト長さ	個数	六角ナット	平座金	個数
AS-32B	62	2	M3	4	M3
	72	2			
	90	2			
	104	2			
	114	2			
	135	2			
	140	2			
	78	2			
AS-42B	111	2	M4	4	M4
	119	2			
	147	2			
	179	2			
	191	2			
	236	2			
	277	2			

手配例

L型ブラケットおよびDINレール取付金具にはマニホールド用長ねじボルトは付属されません。連数に応じて別途手配してください。

例) AS2002F-04A

4個を連結し、両側をL型ブラケットで取付ける場合

- スピードコントローラ
AS2002F-04A 4個
- L型ブラケット
AS-20L 2個
- マニホールド用長ねじボルトセット
AS-32B 1セット

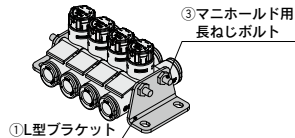

ニードル弁／流量特性

注) 流量特性は代表値となります。

AS1002F-□A

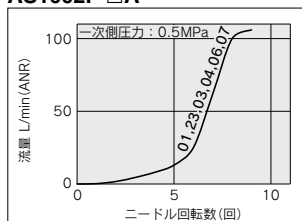

AS2002F-□A

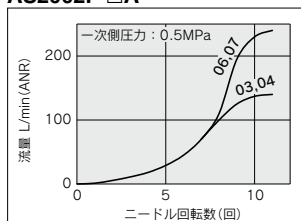

AS2052F-□A

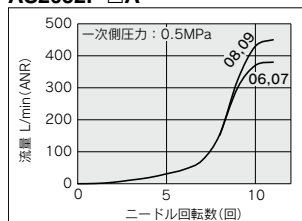

AS3002F-□A

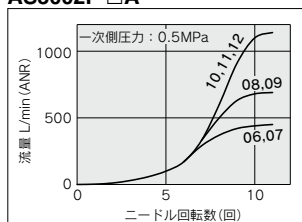

AS4002F-□A

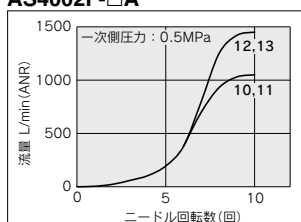

注) グラフ内流量特性上の数字は適用チューブ外形の品番記号を示す。

構造図

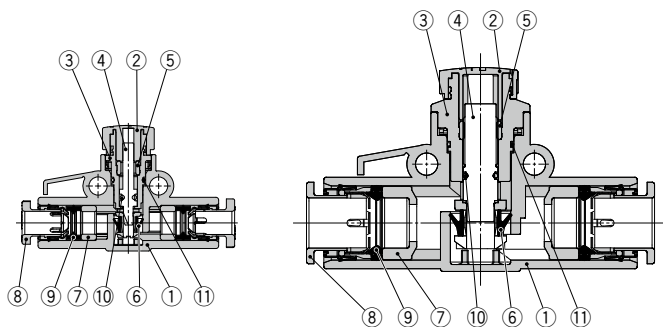

構成部品

番号	名称	材質	備考
1	ボディA	PBT	
2	ハンドル	POM	
3	ボディB	PBT	
4	ニードル	PBT	
5	ニードルガイド	黄銅	無電解ニッケルめっき
6	Uパッキン	HNBR	
7	スペーサ	PBT ^{注)}	
8	カセット	—	
9	パッキン	NBR	
10	Oリング	NBR	
11	Oリング	NBR	

注) AS3002F-11A、AS4002F-11A、AS4002F-13Aは黄銅に無電解ニッケルめっきとなります。

L型ブラケット

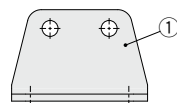

構成部品

番号	名称	材質
1	ブラケット	鋼帯

DINレール対応ブラケット

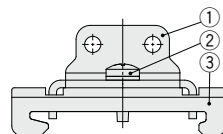

構成部品

番号	名称	材質
1	ブラケット	鋼帯
2	十字穴付ナベ小ねじ	鋼線
3	止め金具	鋼帯

外形寸法図

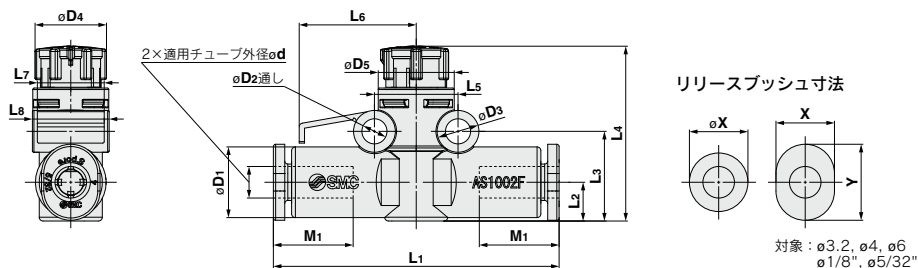

ミリサイズ

型式	適用チューブ 外径ød	øD1	リリースプッシュ寸法		øD2	øD3	øD4	øD5	L1	L2	L3	L4 ^{注)}		L5	L6	L7	L8	M1	質量 (g)	
			øX(X)	Y								MAX.	MIN.							
AS1002F□-23A	3.2	8.4	6.7	9.5	—	—	—	—	36.6	5.1	11.8	24.1	23	—	—	—	—	—	13.5	3.7
AS1002F□-04A	4	9.3	7.7	10	3.3	5.5	9.4	10	37.6	—	—	—	—	11	15.4	8.8	10.1	13	4	
AS1002F□-06A	6	11.6	9.7	12	—	—	—	—	40.1	6.1	12.8	25.1	24	—	—	—	12.3	—	5	
AS2002F□-04A	4	9.3	7.7	10	3.3	5.5	12	12	41.3	6.3	13.4	31.4	30	12.6	17	10.5	12.3	13	6.1	
AS2002F□-06A	6	11.6	9.7	12	—	—	—	—	43.1	—	—	—	—	—	—	—	—	—	6.9	
AS2052F□-06A	6	12.8	11.5	—	4.3	7.8	13	16	54.2	7.6	17.2	36.2	34.6	17	22.5	12	16.1	17	11.8	
AS2052F□-08A	8	15.2	13.5	—	—	—	—	—	57.2	8.5	18.1	37.1	35.5	—	—	—	—	—	19	13.8
AS3002F□-06A	6	13.2	11.5	—	—	—	—	—	60	—	—	—	—	—	—	—	—	—	17	18.1
AS3002F□-08A	8	15.2	13.5	—	4.5	8	16.6	20	65	9.8	21.7	42.9	41.3	21.8	25	12	20.5	19	20	
AS3002F□-10A	10	18.5	16.5	—	—	—	—	—	70.4	—	—	—	—	—	—	—	—	—	21	24.8
AS3002F□-12A	12	20.9	18.5	—	—	—	—	—	76	10.9	22.8	44	42.4	—	—	—	22.1	22	29.1	
AS4002F□-10A	10	18.5	16.5	—	—	—	—	—	76.9	—	—	—	—	—	—	—	—	—	21	36.3
AS4002F□-12A	12	21.7	18.5	—	4.3	8	18.8	26	81.3	11.3	23.7	51.3	49.7	28	33	14	26.2	22	42	

注) 参考寸法

インチサイズ

型式	適用チューブ 外径ød	øD1	リリースプッシュ寸法		øD2	øD3	øD4	øD5	L1	L2	L3	L4 ^{注)}		L5	L6	L7	L8	M1	質量 (g)	
			øX(X)	Y								MAX.	MIN.							
AS1002F□-01A	1/8"	8.4	6.7	9.5	—	—	—	—	36.6	5.1	11.8	24.1	23	—	—	—	—	—	13.5	3.7
AS1002F□-03A	5/32"	9.3	7.7	10	3.3	5.5	9.4	10	37.6	—	—	—	—	11	15.4	8.8	10.1	13	4	
AS1002F□-07A	1/4"	12	10.9	—	—	—	—	—	40.1	6.2	12.9	25.2	24.1	—	—	—	12.8	13.5	5.2	
AS2002F□-03A	5/32"	9.3	7.7	10	3.3	5.5	12	12	41.3	6.3	13.4	31.4	30	12.6	17	10.5	12.3	13	6.1	
AS2002F□-07A	1/4"	12	10.9	—	—	—	—	—	43.2	6.5	13.6	31.6	30.2	—	—	—	12.8	13.5	7.1	
AS2052F□-07A	1/4"	13.2	12	—	4.3	7.8	13	16	53.4	7.6	17.2	36.2	34.6	17	22.5	12	16.1	17	12.1	
AS2052F□-09A	5/16"	15.2	13.5	—	—	—	—	—	57.2	8.5	18.1	37.1	35.5	—	—	—	—	—	19	13.8
AS3002F□-07A	1/4"	13.2	12	—	—	—	—	—	59	—	—	—	—	—	—	—	—	—	17	17.9
AS3002F□-09A	5/16"	15.2	13.5	—	4.5	8	16.6	20	65	9.8	21.7	42.9	41.3	21.8	25	12	20.5	19	20	
AS3002F□-11A	3/8"	18.5	16	—	—	—	—	—	69.8	—	—	—	—	—	—	—	—	—	21	25
AS4002F□-11A	3/8"	18.5	16	—	—	—	—	—	76.9	—	—	—	—	—	—	—	—	—	21	36.7
AS4002F□-13A	1/2"	21.7	20	—	4.3	8	18.8	26	81.3	11.3	23.7	51.3	49.7	28	33	14	26.2	22	40.4	

注) 参考寸法

AS-F
JAS
AS-FS
AS-P
Uni
AS
ASD
AS
AS-FM
AS-FG
ASG
AS-W2
ASB
AS
F□S
AS-FP
AS-FE
ASP
JASV
ASV
AS-D
ASB-D
AS-T
ASR
ASQ
ASN2
AS-
DPX
AQ
KE
AS
X785
AK
VCHC

外形寸法図

L型ブラケット

片側ブラケット使用時

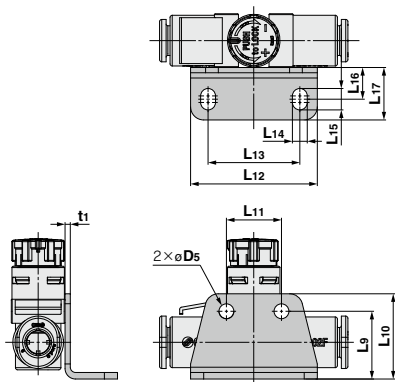

型式	適用シリーズ	D5	L9	L10	L11	L12	L13	L14	L15	L16	L17	t1
AS-10L	AS1002F□	3.4	14.8	18.3	11	27.5	19.5	3.4	4.9	7.3	12	1
AS-20L	AS2002F□	3.4	15.6	19.6	12.6	29	21	3.4	4.9	7.3	12	1.2
AS-25L	AS2052F□	3.4	19.6	24.6	17	38	28	3.4	4.9	7.3	12	1.2
AS-30L	AS3002F□	4.5	24.8	29.8	22	43	33	4.5	6.5	9.5	15.5	1.4
AS-40L	AS4002F□	4.5	25.7	30.7	28	49	39	4.5	6.5	9.5	15.5	1.4

両側ブラケット使用時

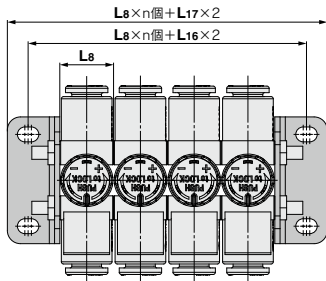

※1 L8はP.847をご参照ください。
 ※2 図はL型ブラケット2個とマニホールド用長ねじボルトセットを用いて連結した状態です。
 マニホールド用長ねじボルトセットはP.845をご参照ください。

DINレール対応ブラケット

片側ブラケット使用時

AS1002F□
 AS2002F□

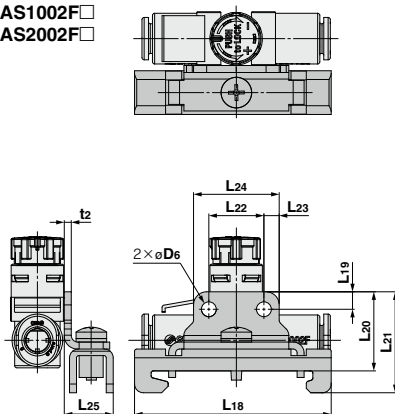

AS2052F□
 AS3002F□
 AS4002F□

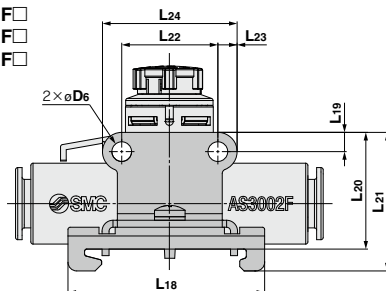

型式	適用シリーズ	D6	L18	L19	L20	L21	L22	L23	L24	L25	t2
AS-10D	AS1002F□	3.4	3.5	18.2	23.2	11	3.5	18			
AS-20D	AS2002F□	3.4	4.5	18.6	23.6	12.6	3.5	19.6			
AS-25D	AS2052F□	3.4	4.5	22	27	17	3.5	25.8			
AS-30D	AS3002F□	4.5	4.4	27.2	32.2	22	4.4	30.8	11.3	1.6	
AS-40D	AS4002F□	4.5	4.4	28.1	33.1	28	4.4	36.8			

両側ブラケット使用時

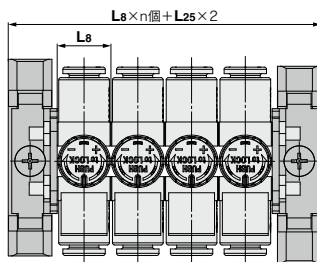

※1 L8はP.847をご参照ください。
 ※2 図はDINレール対応ブラケット2個とマニホールド用長ねじボルトセットを用いて連結した状態です。
 マニホールド用長ねじボルトセットはP.845をご参照ください。

関連機器

スピードコントローラ用ホルダ TMH Series

ワンタッチ管継手付スピード
コントローラ(インラインタイプ)
の固定用ホルダです。

単品の固定が可能



●ホルダ取付

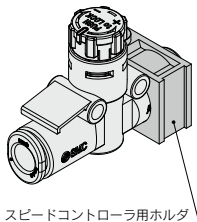

スピードコントローラ用ホルダ

仕様

周囲温度	-20~60℃
材質	ポリプロピレン
色	白

付属品／取付用十字穴付ナベ小ねじ(亜鉛クロメート処理)

型式		サイズ	本数
ミリサイズ	インチサイズ	(呼び×長さ)	
TMH-23J	TMH-01J	M3×15	1
TMH-04J	TMH-03J	M3×20	
TMH-06J	TMH-07J	M3×20	
TMH-06	TMH-07	M4×25	
TMH-08	TMH-09	M4×25	
TMH-10	—	M4×35	
TMH-12	TMH-13	M4×35	

シリーズ

下表より、各種スピードコントローラに適用するホルダ/TMHを選定。

ミリサイズ

適用シリーズ	チューブサイズ					
	23 ø3.2	04 ø4	06 ø6	08 ø8	10 ø10	12 ø12
AS1002F□	TMH-23J	TMH-04J	TMH-06J			
AS2002F□			TMH-06			
AS2052F□			TMH-07	TMH-08		
AS3002F□					TMH-10	TMH-12
AS4002F□						TMH-13

注) AS1002F□-02に適用できるTMHはありません。

インチサイズ

適用シリーズ	チューブサイズ					
	01 ø1/8"	03 ø5/32"	07 ø1/4"	09 ø5/16"	11 ø3/8"	13 ø1/2"
AS1002F□	TMH-01J	TMH-03J	TMH-07J			
AS2002F□						
AS2052F□			TMH-07	TMH-09		
AS3002F□					TMH-10	TMH-13
AS4002F□						

外形寸法図

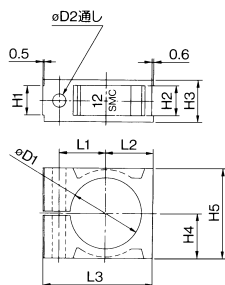

型式		øD1	øD2	H1	H2	H3	H4	H5	L1	L2	L3	記号
ミリサイズ	インチサイズ											
TMH-23J	TMH-01J	8.5										1/8J
TMH-04J	TMH-03J	9.4	3.3	4.5	4.6	7.5	6	12	7.2	6.6	18	4 5/32J
TMH-06J	—	11.7										6J
—	TMH-07J	12.1	3.3	6.3	6.4	9.3	7.7	15.4	8.5	8.3	21	1/4J
TMH-06	—	13.1										6
—	TMH-07	13.5	4.3	7.1	7.2	11.1	10	20	11	10.6	26.5	1/4
TMH-08	TMH-09	15.5										8 5/16
TMH-10	—	18.8										10
TMH-12	—	21.2	4.3	9.5	9.6	13.5	14	28	14.2	14.6	34	12
—	TMH-13	22										1/2