

5ポートソレノイドバルブ

VQ1000/2000 Series

メタルシール 弾性体シール

PCワイヤリングシステム対応の“PLCと接続する各種ユニット、接続ケーブル”は製造元より生産終了となりましたのでご提供できませんが、“バルブマニホールド(マニホールドと搭載バルブ)”は継続販売しております。詳細はホームページWEBカタログをご参照ください。

CE UK CA
[オプション]

省電力

標準:**0.4w**
(当社従来比**60%ダウン**)

高圧(1MPa、メタルシール):**0.95w**

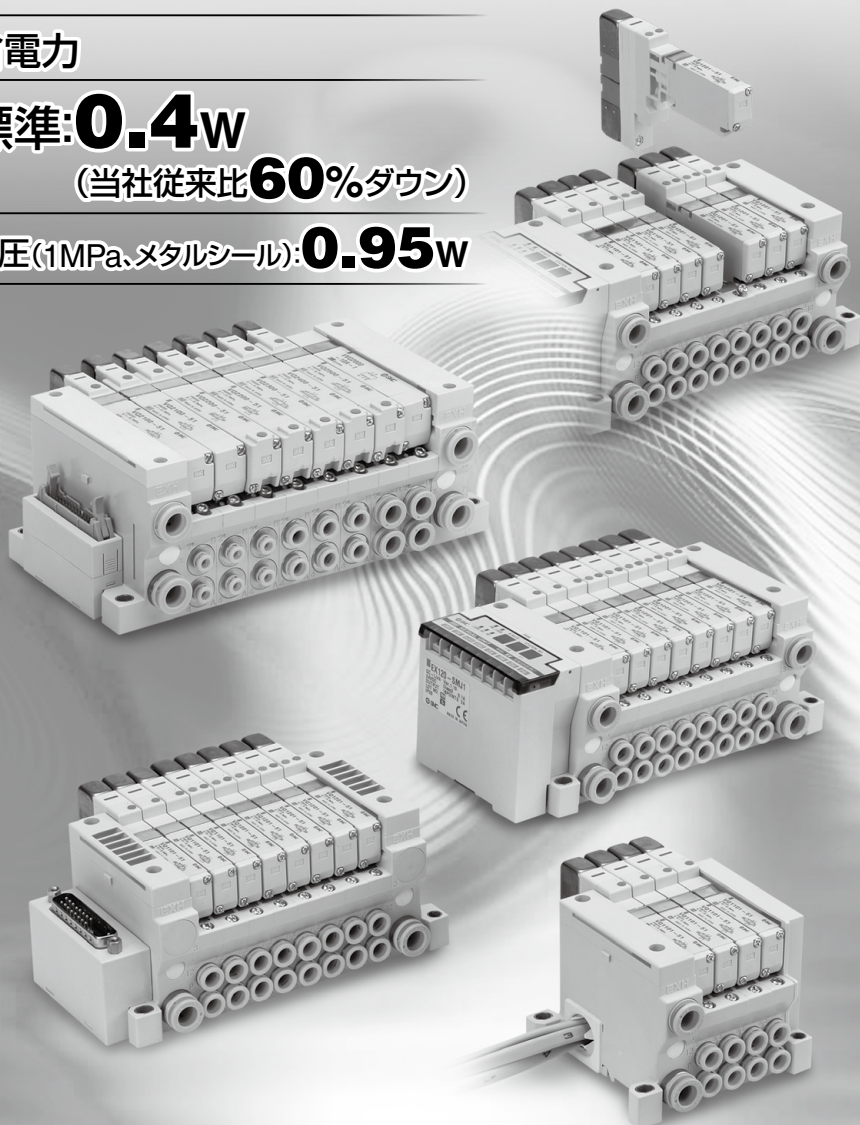

SV

SYJ

SZ

VF

VP4

VQ
12

VQ
4-5

VQZ

SQ

VFS

VFR

VQ
7-□

50-
V□E

51-
SY

5ポートレノイドバルブ VQ Series

● 省スペース、省容積

パイロット弁をワンサイドに集約。
管継手を全て一面に配置し、取付け3方向をフリーとした省スペース設計。

● バルブ交換が簡単なノンビス・ワンクランプ構造

● ワンタッチ管継手内蔵で簡単な配管作業

● スライド形ロック式マニュアルを用意

マニュアルのスライドによりON/OFF操作およびロックが可能。

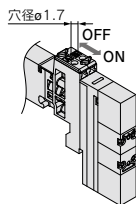

※VQ1000の場合



● 薄形、大流量

機種	マニホールドピッチ mm	流量特性		シリンダサイズ
		メタルシール C[dm ³ /(s·bar)]	弾性体シール C[dm ³ /(s·bar)]	
VQ1000	10.5	0.72	1.0	~ø50
VQ2000	16	2.6	3.2	~ø80

※流量特性は4/2→5/3(A/B→R1/R2)の値

豊富なオプションパーツ ※写真は実用例ではありません。

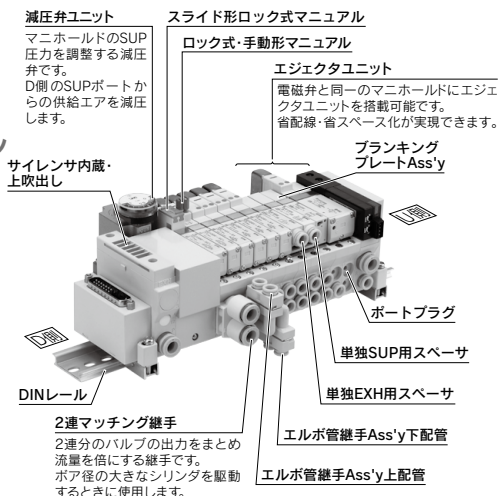

バルブ仕様

音速コンダクタンス C[dm ³ /(s·bar)] [4/2→5/3 (A/B→R1/R2)]	シリンダサイズ		シフト方式		電圧		リード線取出方法		手動操作方法					
	シングル	ダブル	クロスドセンタ	エキゾーストセンタ	DC 12V/24V	AC 100V/110V/200V/220V (50/60 Hz)	プラグイン	グロメット	L形プラグコネクタ	M形プラグコネクタ	ブッシュ式・要工具形	ロック式・要工具形	ロック式・手動形	スライド形ロック式手動形
VQ1000 シリーズ	VQ1□00	0.72	0.72	●	●	●	●	●	●	●	●	●	●	●
	VQ1□01	1.0	0.65	●	●	●	●	●	●	●	●	●	●	●
VQ2000 シリーズ	VQ2□00	2.6	2.0	●	●	●	●	●	●	●	●	●	●	●
	VQ2□01	3.2	2.2	●	●	●	●	●	●	●	●	●	●	●











VQ1000 Series

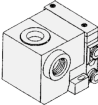

VQ2000 Series

豊富な集中配線方式

<p>F キット (Dサブコネクタキット) ピン数:15,25</p>  <p>上取出し</p>  <p>横取出し</p>	<p>P キット (フラットケーブルキット) ピン数:10,16,20,26</p>  <p>上取出し</p>  <p>横取出し</p>		
<p>T キット (端子台付 ボックスキット)</p> 	<p>L キット (リード線キット)</p> 	<p>S キット (シリアル伝送キット)</p> 	<p>M キット (マルチコネクタキット)</p>  <p>(VQ2000のみ)</p>

デュアル3ポート弁、4ポジション

弾性体シールタイプのみ

- 1つのボディに2つの3ポート弁内蔵。
- A側、B側の3ポート弁がそれぞれ独立して作動可能。
- 3ポート弁で使用する場合、今までの半分の連数で済みます。
- 4ポジション5ポート弁としても使用できます。

エキゾーストセンタ: **VQ1A01**
 : **VQ2A01**
 プレッチャセンタ: **VQ1B01**
 : **VQ2B01**

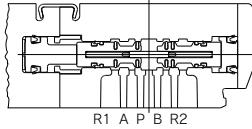

R1 A P B R2

型式	A側	B側	JIS記号
VQ1A01 VQ2A01	N.C.弁	N.C.弁	<p>4(A) 2(B) 5(R1) 1(P) 3(R2)</p>
VQ1B01 VQ2B01	N.O.弁	N.O.弁	<p>4(A) 2(B) 5(R1) 1(P) 3(R2)</p>
VQ1C01 VQ2C01	N.C.弁	N.O.弁	<p>4(A) 2(B) 5(R1) 1(P) 3(R2)</p>

準標準

オプション

外部パイロット	Dサブコネクタ 15P	フラットケーブル 10P 16P 20P	マイナスイモモン仕様	インチサイズ	配線仕様特殊対応	フランキンガプレート	単独給気・排気スレーサ	給気・排気ブロックプレート	銘板プレート	背圧防止弁	DINレール取付形	サイレンサ内蔵	EXHポート用	シリクタボート用	エルボ管継手	2連マツチング継手	シリクタボート用フラグ	減圧弁ユニット	エジクタユニット	別置形パワーエレクトロニック
●	●	●	S キットを 除く	●	L キットを 除く	●	●	●	●	●	●	●	●	●	●	●	●	●	●	●
P.404											P.414									
●	●	●	S キットを 除く	●	L キットを 除く	●	●	●	●	●	●	●	●	●	●	●	●	●	●	●
P.404											P.420									

- SV
- SYJ
- SZ
- VF
- VP4
- VQ
1/2
- VQ
4.5
- VQZ
- SQ
- VFS
- VFR
- VQ
7-□
- 50-
V□E
- 51-
SY

VQ Series / ベース配管タイプ: バリエーション

マニホールドバリエーション

プラグイン

VQ1000シリーズ

VQ2000シリーズ

F Dサブコネクタ
MIL規格準拠の
Dサブコネクタに対応
キット

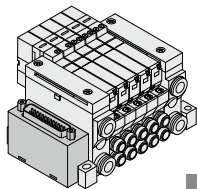

P.376

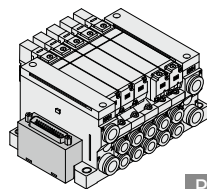

P.376

P フラットケーブル
コネクタ
26,20,16,10PIN
MIL規格準拠のフラットケ
ーブル用コネクタに対応
キット

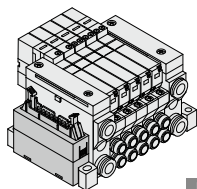

P.380

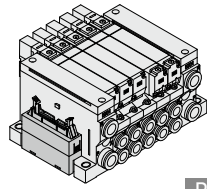

P.380

T 端子台ボックス
(ターミナル端子台)
ターミナル端子台を
コンパクトに集中
キット

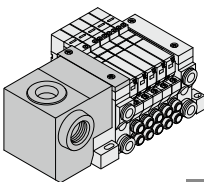

P.384

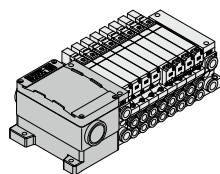

保護構造
IP65対応可能

P.384

L リード線
直接リード線を
取出したタイプ
キット

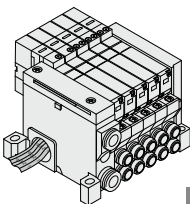

P.388

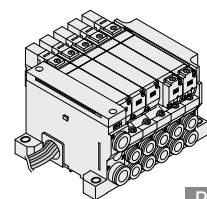

保護構造
IP65対応可能

P.388

マニホールドバリエーション

プラグイン

VQ1000シリーズ

VQ2000シリーズ

ゲートウェイ方式
シリアル伝送
システム

シリアルユニット: EX510

保護構造
IP20対応

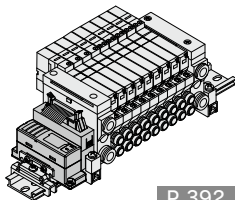

P.392

保護構造
IP20対応

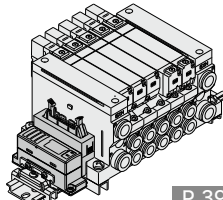

P.392

一体型
シリアル伝送
システム
出力対応

シリアルユニット:
EX120・124

S
キット

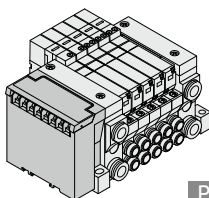

P.396

保護構造
IP20対応

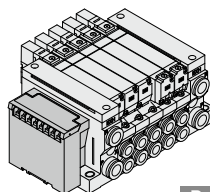

P.396

耐塵・防噴流形 (-W)
保護構造
IP65対応

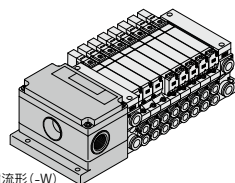

P.396

耐塵・防噴流形 (-W)
保護構造
IP65対応

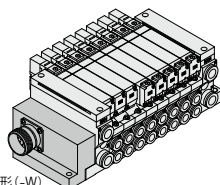

P.400

マルチコネクタ

耐塵・防噴流形 (-W)
IP65に対応

M
キット

SV

SYJ

SZ

VF

VP4

VQ
12

VQ
4-5

VQZ

SQ

VFS

VFR

VQ
7-□

50-
V□E

51-
SY

シリンダ平均速度早見表

早見表は目安です。
各種条件に対する詳細は、当社機器選定プログラム
をご利用のうえ、ご判断ください。

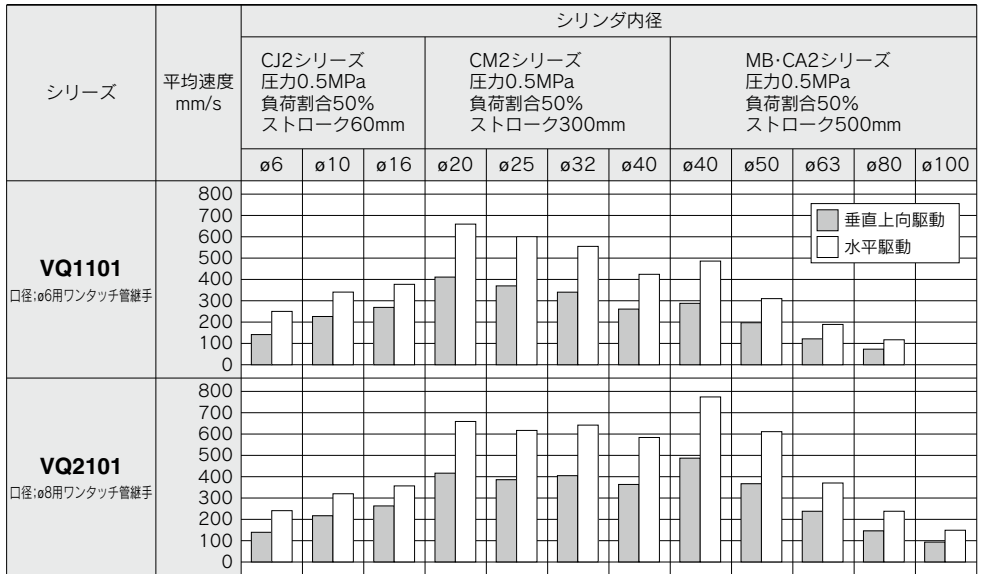

※シリンダは押し出し時、スピードコントローラはメータアウト、シリンダ直結、ニードル全開の場合です。

※シリンダの平均速度は、全ストローク時間でストロークを割った値です。

※負荷割合は、((負荷質量×9.8)/理論出力)×100%

早見表条件

シリーズ	条件	CJ2シリーズ	CM2シリーズ	MB・CA2シリーズ
VQ1101	チューブ×長さ	T0604(外径ø6/内径ø4)×1m		
	スピードコントローラ	AS3002F-06		
	サイレンサ	AN15-C08		
VQ2101	チューブ×長さ	T0806(外径ø8/内径ø6)×1m		
	スピードコントローラ	AS3002F-08		
	サイレンサ	AN20-C10		

INDEX

特長	P.360
マニホールドバリエーション	P.362
シリンダ平均速度早見表	P.364
VQ1000 型式表示方法・マニホールドオプション	P.366
VQ2000 型式表示方法・マニホールドオプション	P.370
VQ1000/2000 型式・標準仕様・マニホールド仕様	P.374

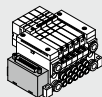

VQ1000/2000 F キット(Dサブコネクタキット)	P.376
---	-------

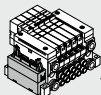

VQ1000/2000 P キット(フラットケーブルキット)	P.380
--	-------

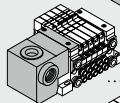

VQ1000/2000 T キット(端子台ボックスキット)	P.384
---	-------

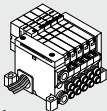

VQ1000/2000 L キット(リード線キット)	P.388
--------------------------------------	-------

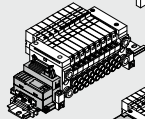

VQ1000/2000 S キット(シリアル伝送キット)EX510	P.392
---	-------



VQ1000/2000 S キット(シリアル伝送キット)EX120・124	P.396
---	-------

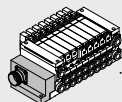

VQ2000 M キット(マルチコネクタキット)	P.400
------------------------------------	-------

VQ2000 サブプレート単体	P.403
VQ1000/2000 標準仕様	P.404
VQ1000/2000 構造図	P.408
VQ1000/2000 マニホールド分解図	P.410
VQ1000/2000 マニホールドオプションパーツ	P.414
VQ1000/2000 製品個別注意事項	P.427

SV

SYJ

SZ

VF

VP4

VQ
12VQ
4-5

VQZ

SQ

VFS

VFR

VQ
7-□50-
V□E51-
SY

プラグインユニット

ベース配管形

VQ1000 Series

【オプション】
注) CE/UK/CA対応品はDC仕様のみです。

マニホールド型式表示方法

VV5Q 1 1-08 C6 FU1 - -

シリーズ
1 VQ1000

マニホールド型式
1 プラグインユニット

連数

01	1連
⋮	⋮

最小および最大連数はキットによって異なります。(下表参照)

CE/UK/CA対応

無記号	CE/UK/CA対応品
Q	CE/UK/CA対応品

注) CE/UK/CA対応品はDC仕様のみです。

●オプション

記号	オプション
無記号	なし
2	AC200、220V仕様 (F,Lキットのみ対応可)
B ^{注2)}	背圧防止弁付
D	DINレール取付形
D0	DINレール金具付 (DINレールなし)
D ^{注7)}	DINレール長さ指定
G1 ^{注3)} G2 ^{注3)} G3 ^{注3)}	減圧弁ユニット1set 減圧弁ユニット2set 減圧弁ユニット3set
J ^{注4)}	エジェクタ取付形
K ^{注5)}	配線仕様特殊 (ダブル配線以外)
N ^{注9)}	銘板プレート付
R ^{注6)}	外部パイロット
S	サイレンサ内蔵、直接吹出し

- 注1) 2つ以上となる場合には、表の上から順にアルファベットをご記入ください。(例) -BRS
注2) 背圧防止弁付 [-B] の場合は、マニホールド全連に付きま。必要とする連数のみ背圧防止弁をご使用の場合は、マニホールド仕様書にて取付位置をご指示ください。
注3) マニホールド仕様書にて取付位置をご指示ください。
注4) エジェクタ取付形の詳細につきましてはP.418をご覧ください。
注5) マニホールド仕様書にて配線仕様をご指示ください。(Lキットを除く)
注6) 外部パイロット仕様とする搭載バルブは外部パイロット仕様 [R] にてご指示ください。
注7) □は連数です。例) [D08] 指定可能な連数はマニホールド連数より長い連数です。
注8) G1、G2、G3とNの組合せはできません。
注9) マニホールドのみの手配で、コネクタ付ブランキングプレートおよびスライト形ロック式マニュアルタイプのバルブを搭載する場合、銘板プレートは、別途手配してください。P.415をご覧ください。

シリンドラポート管接続口径

記号	管接続口径	記号	管接続口径
C3	φ3.2用ワンタッチ管継手付	L5	エルボ上配管M5ねじ
C4	φ4用ワンタッチ管継手付	B3	エルボ下配管φ3.2ワンタッチ管継手付
C6	φ6用ワンタッチ管継手付	B4	エルボ下配管φ4ワンタッチ管継手付
M5	M5ねじ	B6	エルボ下配管φ6ワンタッチ管継手付
CM ^{注1)}	混合およびポートプラグ付	B5	エルボ下配管M5ねじ
L3	エルボ上配管φ3.2ワンタッチ管継手付	LM ^{注1)}	エルボ配管混合口径 (上向き、下向き混合も含む)
L4	エルボ上配管φ4ワンタッチ管継手付	MM ^{注2)}	異種配管混合、オプション搭載
L6	エルボ上配管φ6ワンタッチ管継手付		

- 注1) 混合およびポートプラグ付の場合はマニホールド仕様書にてご指示ください。
注2) 異種配管混合または2連マニホールドの場合は "MM" を記入し、マニホールド仕様書にてご指示ください。
注3) インチサイズ用ワンタッチ管継手はP.406の標準ページをご覧ください。
注4) M5ねじの場合、M5用管継手はマニホールドに納まらず付属しています。

簡易特注品は簡易特注システムにて対応致します。
適用機種の詳細は、ホームページをご参照ください。

キット名・リード線取出方法・ケーブル長さ

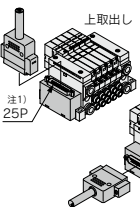
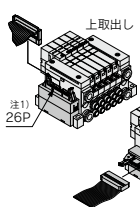
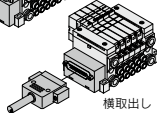
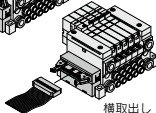
F キット (Dサブコネクタキット)		P キット (フラットケーブルキット)	
	上取出し		上取出し
注1) 25P		注1) 26P	
	横取出し		横取出し
コネクタ取出方向	P.376	コネクタ取出方向	P.380
上取出し/横取出し		上取出し/横取出し	
FU0 FS0	ケーブルなし	PU0 PS0	ケーブルなし
FU1 FS1	ケーブル長さ1.5m付	PU1 PS1	ケーブル長さ1.5m付
FU2 FS2	ケーブル長さ3m付	PU2 PS2	ケーブル長さ3m付
FU3 FS3	ケーブル長さ5m付	PU3 PS3	ケーブル長さ5m付
	注2) 2~24連		注2) 2~24連

- 注1) 上記以外にF、Pキットのピン数違いもあります。詳細はP.404をご覧ください。
注2) 詳細はP.405をご覧ください。

注) CE/UKCA
対応品は
DC仕様の
みです。



バルブ型式表示方法

マニホールドアセンブリの表示方法(手配例)

VQ 1 1 0 0 - 5 1 -

シリーズ
1 VQ1000

切換方式



注) 弾性体シールタイプのみ対応。

シール方式

- 0 メタルシール
- 1 弾性体シール

ファンクション

記号	仕様	DC	AC
無記号	標準タイプ	○ (0.4W)	○ (注1)
B	高速応答タイプ	○ (0.95W)	—
K ^{注2)}	高圧タイプ (1.0MPa)	○ (0.95W)	—
N ^{注3)}	マイナスコモン	○	—
R ^{注1)注5)}	外部パイロット	○	○

- 注1) AC仕様の消費電力はP.375をご覧ください。
- 注2) メタルシールタイプのみ対応。
- 注3) 外部パイロット仕様、マイナスコモン仕様に関しては、P.405、420の仕様ページをご覧ください。
- 注4) 記号が2つ以上重なる場合はアルファベット順にご記入ください。ただし、1BKJの組合せはありません。
- 注5) デュアル3ポート弁は対応不可。

手動操作方法

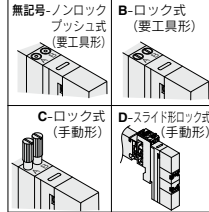

ランプ・サージ電圧保護回路

無記号	あり
E ^{注1)注2)}	なし(無極性)

- 注1) Sキットには不可。
- 注2) ファンクションN(マイナスコモン)とEの組合せはありません。Eは無極性のためマイナスコモンでも使用できますのでファンクションNの選定は不要です。

コイル電圧

	CE/UKCA対応
1	AC100V (50/60Hz) —
2 ^{注)}	AC200V (50/60Hz) —
3	AC110V (50/60Hz) —
4 ^{注)}	AC220V (50/60Hz) —
5	DC24V ●
6	DC12V ●

注) AC200,220V仕様はF.Lキットのみ対応可です。

表示例

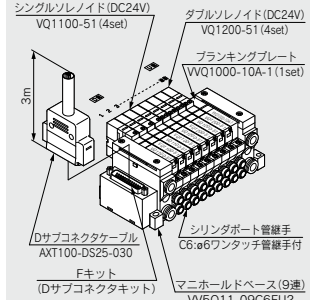

- VV5Q11-09C6FU2...1set (Fキット9種マニホールドベース通動)
- *VQ1100-51...4set (シングルソレノイド品番)
- *VQ1200-51...4set (ダブルソレノイド品番)
- *VVQ1000-10A-1...1set (プランキングプレート品番)

→ *印は組み込み記号です。*印を搭載する電磁弁等の品番の初めに付けてください。

マニホールドベース品番の下に搭載するバルブおよびオプションの品番を併記してください。なお配列が複雑になる場合にはマニホールド仕様書にてご指示ください。

注意

長期連続通電の使用においては、標準 (DC) 仕様をご使用ください。

T キット (端子台ボックスキット)

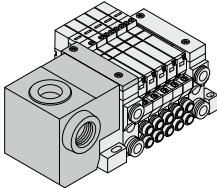

P.384

L キット (リード線キット)

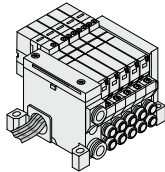

P.388

S キット (シリアル伝送キット)

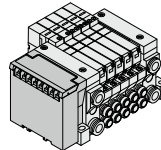

使用するバルブの電圧はDC24V、ランプ・サージ電圧保護回路付になります。

P.396

T0	端子台ボックス	2~24連 ^{注2)}
----	---------	----------------------

L0	ケーブル長さ0.6m付	1~8連
L1	ケーブル長さ1.5m付	
L2	ケーブル長さ3m付	

S0	SIユニットなし	最大16連 ^{注2)}
SQ	DeviceNet®対応	最大16連
SR1	オムロン(株): CompoBus/S (16点) 対応	
SR2	オムロン(株): CompoBus/S (8点) 対応	最大8連
SV	CC-Link対応	最大16連
SZB	CompoNet®対応(プラスコモン)	
SZBN	CompoNet®対応(マイナスコモン)	

ブランキングプレートAss'y
VVQ1000-10A-1

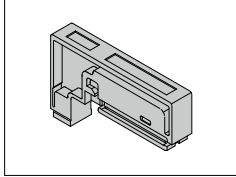

単独SUP用スベーサ
VVQ1000-P-1-C₃^{C₃}

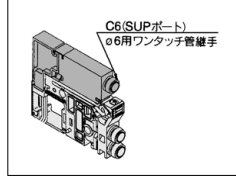

単独EXH用スベーサ
VVQ1000-R-1-C₆^{C₆}

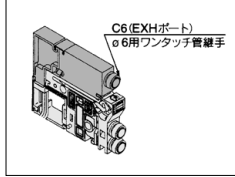

SUPブロックプレート
VVQ1000-16A

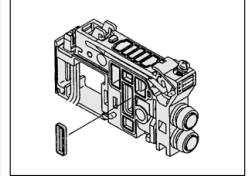

コネクタ付ブランキングプレート
VVQ1000-1C□-□

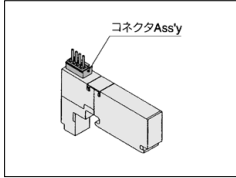

EXHブロックベースAss'y
VVQ1000-19A-□^{C₃ C₄}_□^{C₆ N₁ N₂}_□^{N₃}_□

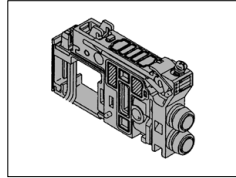

背圧防止弁Ass'y [L-B]
VVQ1000-18A

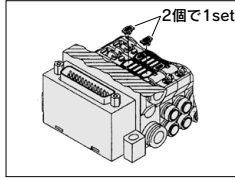

銘板プレート [-N]
VVQ1000-N_C-連数(1~最大連数) (-X4)

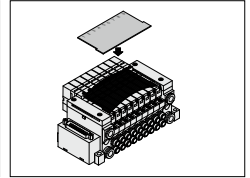

ブランキングプラグ
KQ2P-□

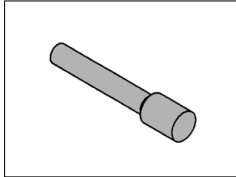

ポートプラグ
VVQ0000-58A

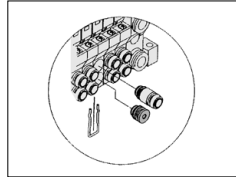

エルボ管継手Ass'y
VVQ1000-F-L□

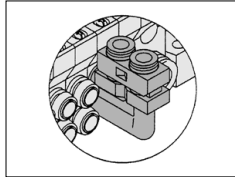

DINレール取付金具 [-D, -D0, -D□]
VVQ1000-57A

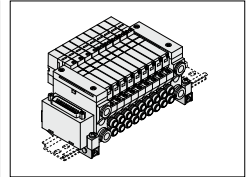

サイレンサ内蔵、直接吹出し [-S]

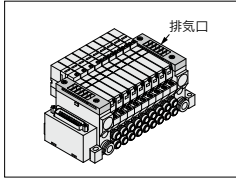

2連マッチング継手Ass'y
VVQ1000-52A-N₃^{C₃}

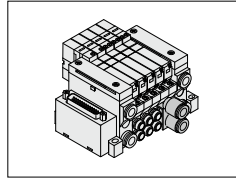

サイレンサ (EXHポート用)
AN15-C08

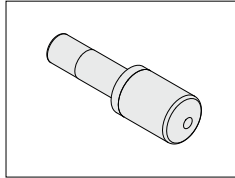

- シリンダポート用管継手品番は P.428をご覧ください。
- スペアパーツ品番は P.411 をご覧ください。

減圧弁ユニット
VVQ1000-AR-1

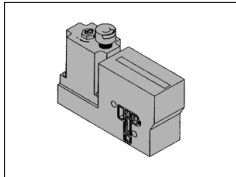

パーフェクトブロック
VQ1000-FPG-□□-□

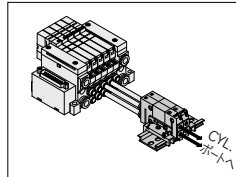

エジェクタ取付形
[-J□]

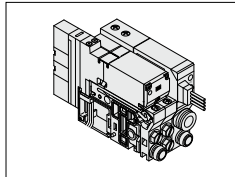

SV

SYJ

SZ

VF

VP4

**VQ
1-2**

**VQ
4-5**

VQZ

SQ

VFS

VFR

**VQ
7-□**

**50-
V□E**

**51-
SY**

プラグインユニット

ベース配管形

VQ2000 Series

【オプション】
注) CE/UKCA対応品はDC仕様のみです。

マニホールド型式表示方法

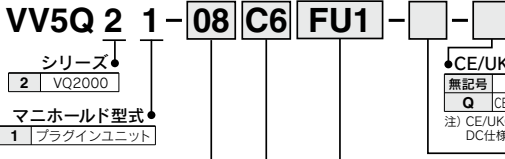

オプション

記号	オプション
無記号	なし
2	AC200,220V仕様(F,Lキットのみ対応可)
B 注2)	背圧防止弁付
D	DINレール取付形
D0	DINレール金具付(DINレールなし)
D □注5)	DINレール長さ指定
K 注3)	配線仕様特殊(ダブル配線以外)
N 注6)	銘板 プレート付
R 注4)	外部パイロット
S	サイレンサ内蔵、直接吹出し
W 注7)	保護構造 耐塵・防噴流形(IP65対応) [T,L,S,Mキットのみ]

- 注1) 2つ以上となる場合には、裏の上から順にアルファベットをご記入ください。例) -BRS
- 注2) 背圧防止弁付[-B]の場合は、マニホールド全連に付きます。必要とする連数のみ背圧防止弁をご使用の場合は、マニホールド仕様書にて取付位置をご指示ください。
- 注3) マニホールド仕様書にて配線仕様をご指示ください。(Lキットを除く)
- 注4) 外部パイロット仕様とする搭載VILPは外部パイロット仕様[R]にてご指示ください。
- 注5) □は連数です。例) [D08]指定可能な連数はマニホールド連数より長。連数です。
- 注6) マニホールドのみの手配で、スライド形ロック式マニュアルタイプのVILPを搭載する場合、銘板プレートは、別途手配してください。P.421をご覧ください。
- 注7) サイレンサ内蔵、直接吹出しタイプと組合せて使用する場合は、エア吹出し口に直接水などがつかないように注意してください。

連数

01	1連
⋮	⋮

最小および最大連数はキットによって異なります。(下表参照)



シリンダポート管接続口径

記号	管接続口径	記号	管接続口径
C4	ø4用ワンタッチ管継手付	L8	エルボ上配管ø8ワンタッチ管継手付
C6	ø6用ワンタッチ管継手付	B4	エルボ下配管ø4ワンタッチ管継手付
C8	ø8用ワンタッチ管継手付	B6	エルボ下配管ø6ワンタッチ管継手付
CM 注1)	混合およびポートプラグ付	B8	エルボ下配管ø8ワンタッチ管継手付
L4	エルボ上配管ø4ワンタッチ管継手付	LM 注2)	エルボ配管混合口径(上向き、下向き混合も含む)
L6	エルボ上配管ø6ワンタッチ管継手付	MM 注2)	異種配管混合、オプション搭載

- 注1) 混合およびポートプラグ付の場合はマニホールド仕様書にてご指示ください。
- 注2) 異種配管混合または2連マッピング継手Ass'y、パーフェクトブロック(直接取付形)を選択の場合は"MM"を記入し、マニホールド仕様書にてご指示ください。
- 注3) インチサイズ用ワンタッチ管継手はP.406の準標準ページをご覧ください。

簡易特注品は簡易特注システムにて対応致します。
適用機種の詳細は、ホームページをご参照ください。

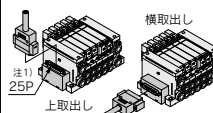
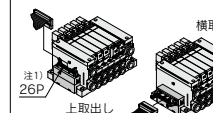
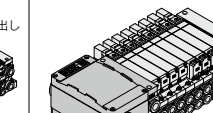
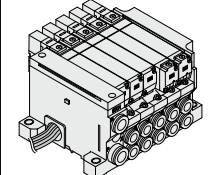
キット名・リード線取出方法・ケーブル長さ

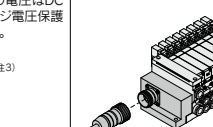
F	P	T																																							
キット (Dサブコネクタキット)	キット (フラットケーブルキット)	キット (端子台ボックスキット)																																							
 <p>横取出し 上取出し</p> <p>注1) 25P</p> <p>コネクタ取出方向 上取出し 横取出し</p> <p>P.376</p> <table border="1"> <tr> <td>FU0</td> <td>FS0</td> <td>ケーブルなし</td> </tr> <tr> <td>FU1</td> <td>FS1</td> <td>ケーブル長さ1.5m付</td> </tr> <tr> <td>FU2</td> <td>FS2</td> <td>ケーブル長さ3m付</td> </tr> <tr> <td>FU3</td> <td>FS3</td> <td>ケーブル長さ5m付</td> </tr> </table> <p>注2) 2~24連</p>	FU0	FS0	ケーブルなし	FU1	FS1	ケーブル長さ1.5m付	FU2	FS2	ケーブル長さ3m付	FU3	FS3	ケーブル長さ5m付	 <p>横取出し 上取出し</p> <p>注1) 26P</p> <p>コネクタ取出方向 上取出し 横取出し</p> <p>P.380</p> <table border="1"> <tr> <td>PU0</td> <td>PS0</td> <td>ケーブルなし</td> </tr> <tr> <td>PU1</td> <td>PS1</td> <td>ケーブル長さ1.5m付</td> </tr> <tr> <td>PU2</td> <td>PS2</td> <td>ケーブル長さ3m付</td> </tr> <tr> <td>PU3</td> <td>PS3</td> <td>ケーブル長さ5m付</td> </tr> </table> <p>注2) 2~24連</p>	PU0	PS0	ケーブルなし	PU1	PS1	ケーブル長さ1.5m付	PU2	PS2	ケーブル長さ3m付	PU3	PS3	ケーブル長さ5m付	 <p>耐塵・防噴流形 (IP65)対応可能注3)</p> <p>P.384</p> <p>T0 端子台ボックス 2~20連注2)</p>															
FU0	FS0	ケーブルなし																																							
FU1	FS1	ケーブル長さ1.5m付																																							
FU2	FS2	ケーブル長さ3m付																																							
FU3	FS3	ケーブル長さ5m付																																							
PU0	PS0	ケーブルなし																																							
PU1	PS1	ケーブル長さ1.5m付																																							
PU2	PS2	ケーブル長さ3m付																																							
PU3	PS3	ケーブル長さ5m付																																							
L	S	M																																							
キット (リード線キット)	キット (シリアル伝送キット)	キット (マルチコネクタキット)																																							
 <p>耐塵・防噴流形 (IP65)対応可能注3)</p> <p>P.388</p> <table border="1"> <tr> <td>L0</td> <td>ケーブル長さ0.6m付</td> </tr> <tr> <td>L1</td> <td>ケーブル長さ1.5m付</td> </tr> <tr> <td>L2</td> <td>ケーブル長さ3m付</td> </tr> </table> <p>1~8連</p>	L0	ケーブル長さ0.6m付	L1	ケーブル長さ1.5m付	L2	ケーブル長さ3m付	 <p>使用するVILPの電圧はDC 24V。ランプ・サージ電圧保護回路付になります。 耐塵・防噴流形 (IP65)対応可能注3)</p> <p>P.396</p> <table border="1"> <tr> <td>S0</td> <td>Siユニットなし</td> <td>最大16連注2)</td> </tr> <tr> <td>SQ</td> <td>DeviceNet®対応</td> <td>最大16連</td> </tr> <tr> <td>SR1</td> <td>オムロン(株):CompoBus/S(16点)対応</td> <td>最大8連</td> </tr> <tr> <td>SR2</td> <td>オムロン(株):CompoBus/S(8点)対応</td> <td>最大16連</td> </tr> <tr> <td>SV</td> <td>CC-Link®対応</td> <td>最大16連</td> </tr> <tr> <td>SZB</td> <td>CompoNet®対応(プラスコモン)</td> <td>最大16連</td> </tr> <tr> <td>SZBN</td> <td>CompoNet®対応(マイナスコモン)</td> <td>最大16連</td> </tr> </table>	S0	Siユニットなし	最大16連注2)	SQ	DeviceNet®対応	最大16連	SR1	オムロン(株):CompoBus/S(16点)対応	最大8連	SR2	オムロン(株):CompoBus/S(8点)対応	最大16連	SV	CC-Link®対応	最大16連	SZB	CompoNet®対応(プラスコモン)	最大16連	SZBN	CompoNet®対応(マイナスコモン)	最大16連	 <p>耐塵・防噴流形 (IP65)対応可能注3)</p> <p>P.400</p> <table border="1"> <tr> <td>M0</td> <td>ケーブルなし</td> <td>注2) 2~</td> </tr> <tr> <td>M1</td> <td>ケーブル長さ1.5m付</td> <td>24連</td> </tr> <tr> <td>M2</td> <td>ケーブル長さ3m付</td> <td></td> </tr> <tr> <td>M3</td> <td>ケーブル長さ5m付</td> <td></td> </tr> </table>	M0	ケーブルなし	注2) 2~	M1	ケーブル長さ1.5m付	24連	M2	ケーブル長さ3m付		M3	ケーブル長さ5m付	
L0	ケーブル長さ0.6m付																																								
L1	ケーブル長さ1.5m付																																								
L2	ケーブル長さ3m付																																								
S0	Siユニットなし	最大16連注2)																																							
SQ	DeviceNet®対応	最大16連																																							
SR1	オムロン(株):CompoBus/S(16点)対応	最大8連																																							
SR2	オムロン(株):CompoBus/S(8点)対応	最大16連																																							
SV	CC-Link®対応	最大16連																																							
SZB	CompoNet®対応(プラスコモン)	最大16連																																							
SZBN	CompoNet®対応(マイナスコモン)	最大16連																																							
M0	ケーブルなし	注2) 2~																																							
M1	ケーブル長さ1.5m付	24連																																							
M2	ケーブル長さ3m付																																								
M3	ケーブル長さ5m付																																								

注1) 上記以外にF,Pキットのピン数打ちがもあります。詳細はP.404をご覧ください。 注3) IP65対応については各キットのページをご覧ください。(T,L,S,Mキットにて対応)
注2) 詳細はP.405をご覧ください。

注) CE/UKCA
対応品は
DC仕様の
みです。



バルブ型式表示方法

マニホールドアセンブリの表示方法(手配例)

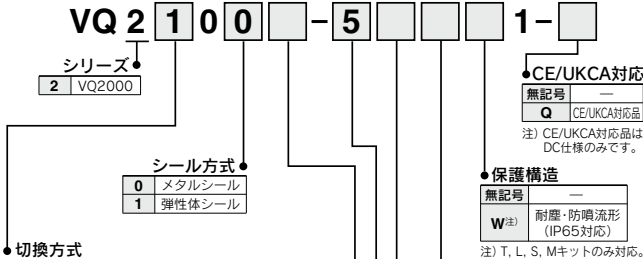

●**切換方式**

1	2位置シングル (A)4 (B)2 (R)1.5 (S)3(R2)	A注) 4位置デュアル3ポート弁 (A) 4(A) 2(B) 5(R)1.1(P) 3(R2)
	メタル	B注) 4位置デュアル3ポート弁 (B) 4(A) 2(B) 5(R)1.1(P) 3(R2)
2	2位置ダブル (A)4 (B)2 (R)1.5 (S)3(R2)	C注) 4位置デュアル3ポート弁 (C) 4(A) 2(B) 5(R)1.1(P) 3(R2)
	弾性体	
3	3位置クロードセンタ (A)4 (B)2 (P)	注) 弾性体シールタイプのみ対応。
4	3位置エキゾーストセンタ (A)4 (B)2 (R)1.5 (S)3(R2)	
5	3位置プレッシャセンタ (A)4 (B)2 (R)1.5 (S)3(R2)	

注) サブプレート単体タイプはP.403をご覧ください。

●**ランプ・サージ電圧保護回路**

無記号	あり
E注1)注2)	なし(無極性)

注1) Sキットには不可。
注2) ファンクションN(マイナスコンソ)とEの組合せはありません。
Eは無極性のためマイナスコンソでも使用できるためファンクションNの選定は不要です。

●**コイル電圧**

	CE/UKCA対応
1	AC100V (50/60Hz) —
2注)	AC200V (50/60Hz) —
3	AC110V (50/60Hz) —
4注)	AC220V (50/60Hz) —
5	DC24V ●
6	DC12V ●

注) AC200,220V仕様はF,Lキットのみ対応可です。

●**手動操作方法**

無記号-ノンロックプッシュ式 (要工具形)

B-ロック式 (要工具形)

C-ロック式 (手動形)

D-スライド形ロック式 (手動形)

●**ファンクション**

記号	仕様	DC	AC
無記号	標準タイプ	(0.4W) ○	○注1)
B	高速応答タイプ	(0.95W) ○	—
K注2)	高圧タイプ (1.0MPa)	(0.95W) ○	—
N注3)	マイナスコモン	○	—
R注3)注5)	外部パイロット	○	○

注1) AC仕様の消費電力はP.375をご覧ください。
注2) メタルシールタイプのみ対応。
注3) 外部パイロット仕様、マイナスコモン仕様に関しては、P.405、406の準標準ページをご覧ください。
注4) 記号が2つ以上重なる場合はアルファベット順にご記入ください。ただし、[BK]の組合せはありません。
注5) デュアル3ポート弁は対応不可。

表示例

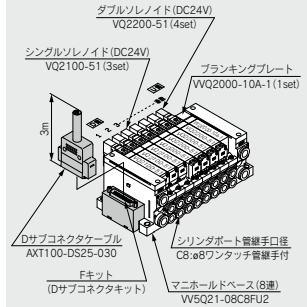

VV5Q21-08CFU2 ……1set(キット組マニホールドベース品)
*VQ2100-51 ……3set(シングルソレノイド品番)
*VQ2200-51 ……4set(ダブルソレノイド品番)
*VQ2000-10A-1 ……1set(プランキングプレート品番)
*印は組み込み記号です。*印を搭載する電磁弁等の品番の初めに付けてください。

マニホールドベース品番の下に搭載するバルブおよびオプションの品番を併記してください。なお配列が複雑になる場合にはマニホールド仕様書にてご指示ください。

- SV
- SYJ
- SZ
- VF
- VP4
- VQ 1/2
- VQ 4.5
- VQZ
- SQ
- VFS
- VFR
- VQ 7-□
- 50-V□E
- 51-SY

▲ **注意**

長期連続通電の使用においては、標準(DC)仕様をご使用ください。

VQ2000 Series

VQ2000シリーズ マニホールドオプション

P.420~424

ブランキングプレートAss'y
VVQ2000-10A-1

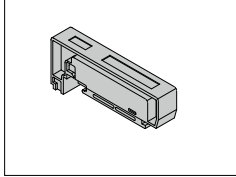

単独SUP用スベーサ
VVQ2000-P-1-C8

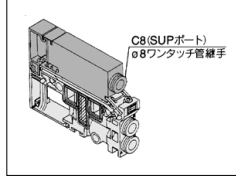

単独EXH用スベーサ
VVQ2000-R-1-N8

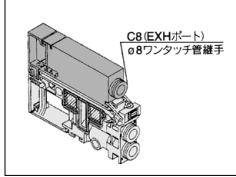

SUPブロックプレート
VVQ2000-16A

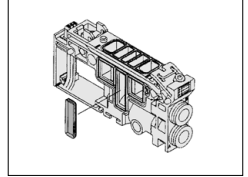

EXHブロックプレート
VVQ2000-19A

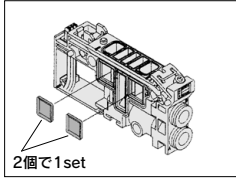

SUPストップ弁スベーサ
VVQ2000-24A-1

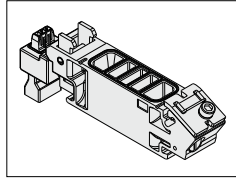

背圧防止弁Ass'y [L-B]
VVQ2000-18A

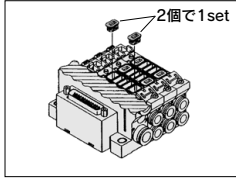

銘板プレート [-N]
VVQ2000-N-連数(1~最大連数) (-X4)

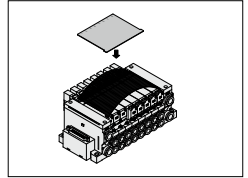

ブランキングプラグ
KQ2P-□

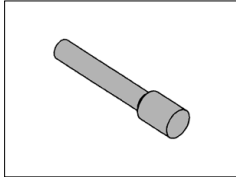

ポートプラグ
VVQ1000-58A

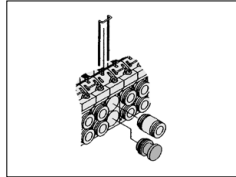

DINレール取付金具 [-D, -D0, -D□]
VVQ2000-57A

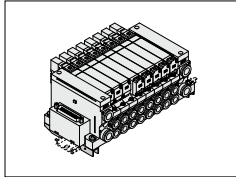

サイレンサ内蔵、直接吹出し [-S]

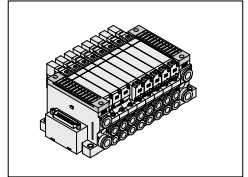

サイレンサ (EXHポート用)
AN20-C10

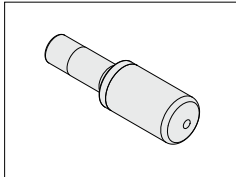

エルボ管継手Ass'y
VVQ2000-F-L□

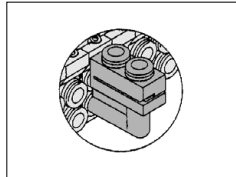

2連マッキング継手Ass'y
VVQ2000-52A-N11

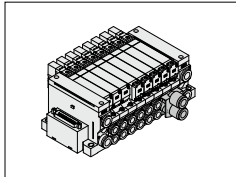

- シリンダポート用管継手品番は P.428をご覧ください。
- スペアパーツ品番は P.413 をご覧ください。

パーフェクトブロック (別置形)
VVQ2000-FPG-□□-□

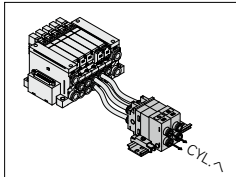

パーフェクトブロック
(直接取付形)
VVQ2000-23A-□

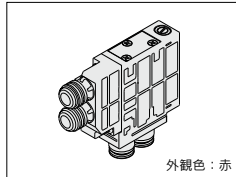

SV
SYJ
SZ
VF
VP4
VQ 1-2
VQ 4-5
VQZ
SQ
VFS
VFR
VQ 7-□
50- V□E
51- SY

プラグインユニット

ベース配管形

VQ1000/2000 Series

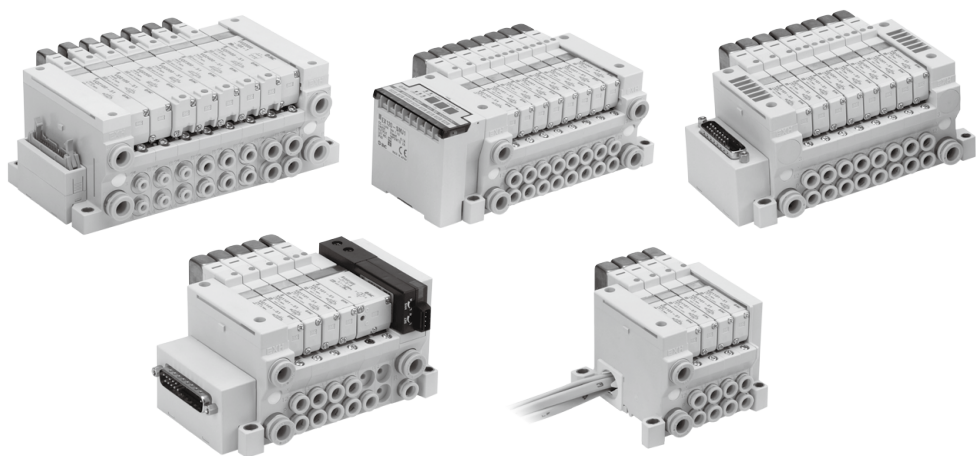

型式

シリーズ	ソレノイド数	型式	流量特性 ^{注1)}						応答時間 ms ^{注2)}			質量 g		
			1→2/4 (P→A/B)			2/4→3/5 (A/B→R1/R2)			標準:0.4W	高速応答 :0.95W	AC			
			C[dm ³ /(s·bar)]	b	Cv	C[dm ³ /(s·bar)]	b	Cv						
VQ1000	2位置	シングル	メタルシール	VQ1100	0.70	0.15	0.16	0.72	0.25	0.18	15以下	12以下	29以下	67
		弾性体シール	VQ1101	0.85	0.20	0.21	1.0	0.30	0.25	20以下	15以下	34以下		
	ダブル	メタルシール	VQ1200	0.70	0.15	0.16	0.72	0.25	0.18	13以下	10以下	13以下	77	
		弾性体シール	VQ1201	0.85	0.20	0.21	1.0	0.30	0.25	20以下	15以下	20以下		
	3位置	クローズドセンタ	メタルシール	VQ1300	0.68	0.15	0.16	0.72	0.25	0.18	26以下	20以下		40以下
		弾性体シール	VQ1301	0.70	0.20	0.16	0.65	0.42	0.18	33以下	25以下	47以下		
		エキソーストセンタ	メタルシール	VQ1400	0.68	0.15	0.16	0.72	0.25	0.18	26以下	20以下		40以下
		弾性体シール	VQ1401	0.70	0.20	0.16	1.0	0.30	0.25	33以下	25以下	47以下		
		プレッシャセンタ	メタルシール	VQ1500	0.70	0.15	0.16	0.72	0.25	0.18	26以下	20以下		40以下
		弾性体シール	VQ1501	0.85	0.20	0.21	0.65	0.42	0.18	33以下	25以下	47以下		
4位置	デュアル3ポート弁	弾性体シール	VQ ^A _B 01 ^C	0.70	0.20	0.16	0.70	0.20	0.16	33以下	25以下	47以下		
VQ2000	2位置	シングル	メタルシール	VQ2100	2.0	0.15	0.46	2.6	0.15	0.60	29以下	22以下		49以下
		弾性体シール	VQ2101	2.2	0.28	0.55	3.2	0.30	0.80	31以下	24以下	51以下		
	ダブル	メタルシール	VQ2200	2.0	0.15	0.46	2.6	0.15	0.60	20以下	15以下	20以下	105	
		弾性体シール	VQ2201	2.2	0.28	0.55	3.2	0.30	0.80	26以下	20以下	26以下		
	3位置	クローズドセンタ	メタルシール	VQ2300	2.0	0.15	0.46	2.0	0.18	0.46	38以下	29以下		58以下
		弾性体シール	VQ2301	2.0	0.28	0.49	2.2	0.31	0.60	44以下	34以下	64以下		
		エキソーストセンタ	メタルシール	VQ2400	2.0	0.15	0.46	2.6	0.15	0.60	38以下	29以下		58以下
		弾性体シール	VQ2401	2.0	0.28	0.49	3.2	0.30	0.80	44以下	34以下	64以下		
		プレッシャセンタ	メタルシール	VQ2500	2.4	0.17	0.57	2.0	0.18	0.46	38以下	29以下		58以下
		弾性体シール	VQ2501	3.2	0.28	0.80	2.2	0.31	0.60	44以下	34以下	64以下		
4位置	デュアル3ポート弁	弾性体シール	VQ ^A _B 01 ^C	1.8	0.28	0.46	1.8	0.28	0.46	44以下	34以下	64以下		

注1) シリンダポート管接続口径C6:(VQ1000), C8:(VQ2000) 背圧防止弁なしの値。

注2) JIS B8419:2010による(供給圧力0.5MPaランプ・サージ電圧保護回路付、クリーンエア使用時の値。

圧力およびエア質によって変わります。ダブルタイプはON時の値。

JIS記号

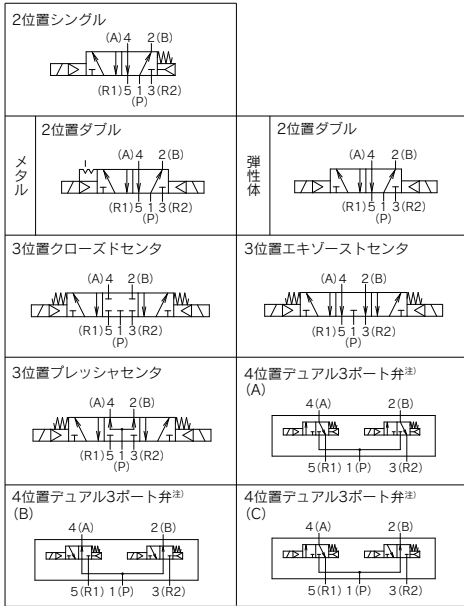

注) 弾性体シールタイプのみ対応。

標準仕様

バルブ仕様	弁構造	メタルシール	弾性体シール	
	使用流体	空気	空気	
	最高使用圧力	0.7MPa (高圧タイプ1.0MPa)	0.7MPa	
	最低使用圧力	シングル	0.1MPa	0.15MPa
		ダブル	0.1MPa	0.1MPa
		3ポジション	0.1MPa	0.2MPa
		4ポジション	—	0.15MPa
	周囲温度および使用流体温度	-10~50℃ ^{注1)}		
	給油	不要		
	手動操作	プッシュ式/ ロク式(要工具形,手動形)準標準		
耐衝撃/耐振動 ^{注2)}	150/30m/s ²			
保護構造	防塵, 耐塵・防噴流形 (IP65対応) ^{注4)}			
電気仕様	コイル定格電圧	DC12V, 24V, AC100V, 110V, 200V, 220V (50/60Hz)		
	許容電圧変動	定格電圧の±10%		
	コイル絶縁の種類	B種相当		
	消費電力 (電流値)	DC24V	DC0.4W (17mA), DC0.95W (40mA) ^{注3)}	
		DC12V	DC0.4W (34mA), DC0.95W (80mA) ^{注3)}	
		AC100V	起動0.96VA (10mA), 励磁0.96VA (10mA)	
		AC110V	起動1.0VA (9mA), 励磁1.0VA (9mA)	
AC200V	起動1.26VA (6mA), 励磁1.26VA (6mA)			
AC220V	起動1.38VA (6mA), 励磁1.38VA (6mA)			

注1) 低温の場合はドライエアを使用し結露なきこと。

注2) 耐衝撃……主弁・可動鉄心の軸方向および直角方向、通電および非通電の各条件でそれぞれ1回試験したとき誤動作なし(初期における値)

耐振動……45~2000Hz 1掃引・主弁・可動鉄心の軸方向および直角方向、通電および非通電の各条件で試験したとき誤動作なし(初期における値)

注3) 高速応答・高圧タイプ(0.95W)仕様値。

注4) 保護構造 耐塵・防噴流形(IP65対応)品はVQ2000シリーズのT,L,S,Mキットに対応。

マニホールド仕様

シリーズ	ベース型式	結線種類	配管仕様	配管仕様		適用連数 ^{注2)}	適用電磁弁	5連質量 g	
				配管方向	接続口径 ^{注1)}				
					1(P), 3(R)				4(A), 2(B)
VQ1000	VV5Q11-□□□	Fキット-Dサブコネクタ Pキット-フラットケーブル Tキット-端子台ボックス Lキット-リード線 Sキット-シリアル伝送	横	C8 (ø8用) 「オプション サイレンサ 内蔵 直接吹き出し」	C3 (ø3.2用) C4 (ø4用) C6 (ø6用) M5 (M5ねじ)	(F,P,Tキット) 2~24連 (Sキット) 2~16連 (Lキット) 1~8連	VQ1□00 VQ1□01	643 (シングル) 754 (ダブル・3P)	
VQ2000	VV5Q21-□□□	Fキット-Dサブコネクタ Pキット-フラットケーブル Tキット-端子台ボックス Lキット-リード線 Sキット-シリアル伝送 Mキット-マルチコネクタ	横	C10 (ø10用) 「オプション サイレンサ 内蔵 直接吹き出し」	C4 (ø4用) C6 (ø6用) C8 (ø8用)	(F,Pキット) 2~24連 (Sキット) 2~16連 (Lキット) 1~8連 (Tキット) 2~20連	VQ2□00 VQ2□01	1076 (シングル) 1119 (ダブル・3P)	

注1) インチサイズ用ワンタッチ管継手付も対応可能です。詳細はP.406準標準ページをご覧ください。

注2) 詳細はP.405をご覧ください。

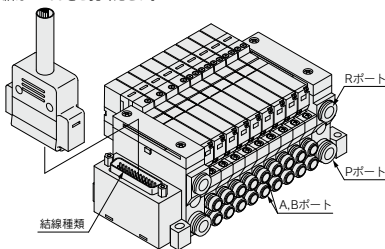

VV5Q11

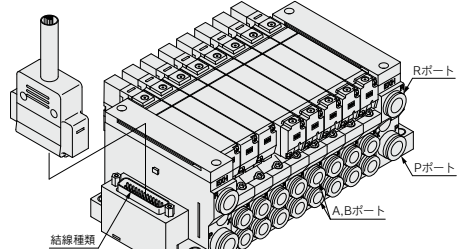

VV5Q21

F VQ1000/2000 Series

キット(Dサブコネクタキット)

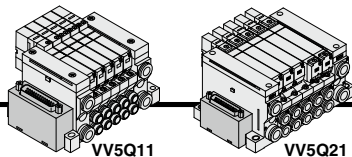

- 電気結線方法にDサブコネクタを使用することにより、結線作業の合理化、省力化が計れます。
- コネクタにMIL規格準拠Dサブコネクタ(25P)、(15P標準)を使用しているため、市販のコネクタが使用可能で幅広い互換性が得られます。
- コネクタの取出方向は上方向と横方向がありますので取付スペースに合わせた選択が可能です。
- 最大連数24連。

マニホールド仕様

シリーズ	配管方向	配管仕様		適用連数
		接続口径		
VQ1000	横	1(P), 3(R)	4(A), 2(B)	最大24連
		C8	C3, C4, C6, M5	
VQ2000	横	C10	C4, C6, C8	最大24連

Dサブコネクタ (25P)

ケーブルAss'y●

015
AXT100-DS25-030
050
(DサブコネクタケーブルAss'yはマニホールド品番に含めて
手配することができます。マニホールド型式をご参照ください。)

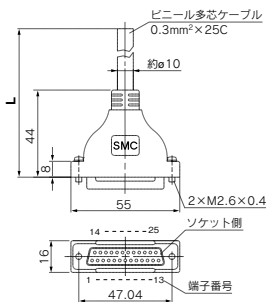

DサブコネクタケーブルAss'y

ケーブル長さ(L)	アセンブリ品番	備考
1.5m	AXT100-DS25-015	ケーブル25芯 ×24AWG
3m	AXT100-DS25-030	
5m	AXT100-DS25-050	

※市販のコネクタをお求めの場合は、MIL-C-24308
準拠品25Pタイプメスのメス形コネクタをご使用ください。
※移動配線には使用できません。

コネクタメーカー例

- ・富士通(株)社
- ・ソケット側
- ・日本航空電子工業(株)社
- ・日本圧着端子販売(株)社
- ・ヒコセ電機(株)社

電気特性

項目	特性
導体抵抗 Ω/km, 20℃	65 以下
耐圧 V, 1分, AC	1000
絶縁抵抗 MΩ/km, 20℃	5以上

注) Dサブコネクタケーブルの最小曲げ内半径は20mmです。

DサブコネクタケーブルAss'y

端子番号別線色表

端子番号	リード線色	ドットマーキング
1	黒	ナシ
2	茶	ナシ
3	赤	ナシ
4	橙	ナシ
5	黄	ナシ
6	桃	ナシ
7	青	ナシ
8	紫	白
9	灰	黒
10	白	黒
11	白	赤
12	黄	赤
13	橙	赤
14	黄	黒
15	桃	黒
16	青	白
17	紫	ナシ
18	灰	ナシ
19	橙	黒
20	赤	白
21	茶	白
22	桃	赤
23	灰	赤
24	黒	白
25	白	ナシ

- 注1) 上記以外に15P仕様もあります。詳細はP.404をご覧ください。
注2) 上記以外の長さのものも対応可能です。詳細は当社にご確認ください。

注) CE/UKCA対応品はDC仕様のみです。



マニホールド型式表示方法

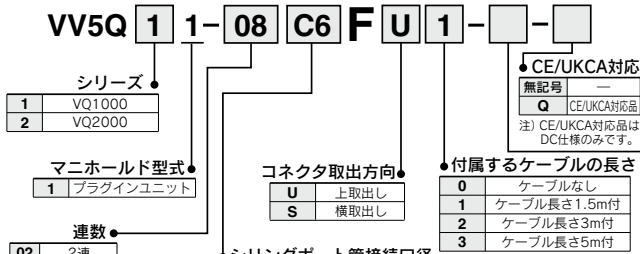

- 連数 ●
- | | |
|-----|-----|
| 02 | 2連 |
| ... | ... |
| 24 | 24連 |
- 注) 詳細はP.405をご覧ください。

シリアポター接続口径

記号	管接続口径	VQ1000	VQ2000
C3 ^[注1]	φ3.2用ワンタッチ管継手付	●	—
C4 ^[注1]	φ4用ワンタッチ管継手付	●	●
C6 ^[注1]	φ6用ワンタッチ管継手付	●	●
C8 ^[注1]	φ8用ワンタッチ管継手付	—	●
M5	M5ねじ	—	—
CM ^[注3]	混合およびポートプラグ付	●	●
MM ^[注4]	異種配管混合、オプション搭載	●	●

- 注1) エルボ上配管またはエルボ下配管の場合、記号はLまたはBになります。
例) B6 (φ6用ワンタッチ管継手付エルボ、下配管)
注2) エルボ継手を含む混合の場合はLM(上向き、下向き混合も含む)になります。
注3) 混合およびポートプラグ付の場合はMM(マニホールド仕様書にてご指示ください)。
注4) 異種配管混合または2連ワンタッチ管継手Ass'y、パーフェクトブロック(直接取付形)を選択の場合は"MM"を記入し、マニホールド仕様書にてご指示ください。
注5) インチサイズ用ワンタッチ管継手はP.406の準拠標準ページをご覧ください。

●オプション

記号	オプション	VQ1000	VQ2000
無記号	なし	●	●
2	AC200, 220V仕様 (F, Lキットのみ対応可)	●	●
B ^[注2]	背圧防止弁付	●	●
D	DINレール取付形	●	●
D0	DINレール金具付 (DINレールなし)	●	●
D ^[注3]	DINレール長さ指定 (□: 連数, 02~24)	●	●
G1 ^[注4] [注8]	減圧弁ユニット1set	●	—
G2 ^[注4] [注8]	減圧弁ユニット2set	●	—
G3 ^[注4] [注8]	減圧弁ユニット3set	●	—
J ^[注5]	エジェクタ取付形	●	—
K ^[注6]	配線仕様特殊 (ダラル配線以外)	●	●
N	銘板プレート付	●	●
R ^[注7]	外部パイロット	●	●
S	サイレンス内蔵、直接取出し	●	●

- 注1) 2つ以上となる場合には、アルファベット順にご記入ください。例) BRS
注2) 背圧防止弁付[F-B]の場合は、マニホールド全連に付きます。必要とする連数のみ背圧防止弁をご使用の場合、マニホールド仕様書にて取付位置をご指示ください。
注3) 指定可能な連数はマニホールド仕様書より長い連数です。
注4) マニホールド仕様書にて取付位置をご指示ください。
注5) エジェクタ取付形の詳細につきましてはP.418をご覧ください。また「J」と「N」の組合せはできません。
注6) マニホールド仕様書にて配線仕様をご指示ください。
注7) 外部パイロット仕様とする搭載レールは外部パイロット仕様[R]にてご指示ください。
注8) G1, G2, G3とNの組合せはできません。

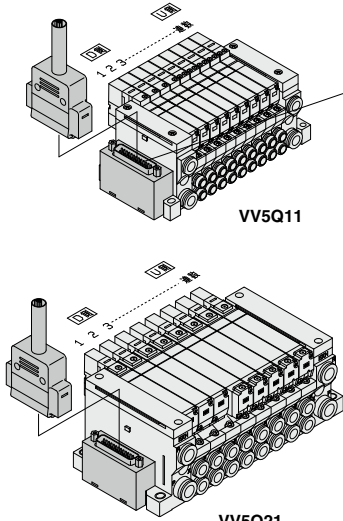

●電気配線仕様

Dサブコネクタ

Dサブコネクタ Ass'y
AXT100-DS25 015
030 緑色表
050

端子番号 極性 リード線色 ドットマーク

1連目	SOL.A	1	(-) (+)	黒	ナシ
	SOL.B	14	(-) (+)	黄	黒
	SOL.A	2	(-) (+)	茶	ナシ
	SOL.B	15	(-) (+)	黒	黒
2連目	SOL.A	3	(-) (+)	赤	ナシ
	SOL.B	16	(-) (+)	橙	白
3連目	SOL.A	4	(-) (+)	橙	ナシ
	SOL.B	17	(-) (+)	藍	ナシ
4連目	SOL.A	5	(-) (+)	黄	ナシ
	SOL.B	18	(-) (+)	灰	ナシ
5連目	SOL.A	6	(-) (+)	桃	ナシ
	SOL.B	19	(-) (+)	桃	黒
6連目	SOL.A	7	(-) (+)	青	ナシ
	SOL.B	20	(-) (+)	赤	白
7連目	SOL.A	8	(-) (+)	藍	白
	SOL.B	21	(-) (+)	茶	白
8連目	SOL.A	9	(-) (+)	灰	黒
	SOL.B	22	(-) (+)	桃	赤
9連目	SOL.A	10	(-) (+)	白	黒
	SOL.B	23	(-) (+)	白	赤
10連目	SOL.A	11	(-) (+)	白	赤
	SOL.B	24	(-) (+)	黒	黄
11連目	SOL.A	12	(-) (+)	黒	ナシ
	SOL.B	25	(-) (+)	白	赤
12連目	COM.	13	(+) (-)		

端子番号

コネクタ端子番号

標準電気配線仕様として12連までは内部配線はバルブおよびオプションのタイプに関わらず各連数共、ダブル配線(SOL.A, SOL.Bへ結線)になっています。標準仕様としてシングル配線、ダブル配線の混合配線が可能です。詳細は標準ページP.405をご覧ください。

注) マイナスコンモ仕様をご使用の場合 マイナスコンモ用バルブをご使用ください。(P.405参照) また、型式の詳細は標準ページP.405をご覧ください。

注) プラスコンモ マイナスコンモ仕様

連数の数え方はD側から1連とします。

VV5Q21

バルブ型式表示方法

注) CE/UKCA対応品はDC仕様のみです。



マニホールドアセンブリの選定方法

マニホールドベース品番の下に搭載するバルブおよびオプションの品番を併記してください。

〈表示例〉

Dサブコネクタキット・ケーブル(3m)付
VV5Q11-09C6FU2...1set=マニホールドベース品番
*VQ1100-51...2set=バルブ品番(1~2連目)
*VQ1200-51...4set=バルブ品番(3~6連目)
*VQ1300-51...2set=バルブ品番(7~8連目)
*VVQ1000-10A-1...1set=アランキングプレート品番(9連目)

*印は搭載する電磁弁等の品番の最初に付けてください。
D側から数えて1連目から順番に併記してください。なお、品番併記が複雑な場合には、マニホールド仕様書にてご指示ください。

VQ 1 1 0 0 - 5 1 -

シリーズ
1 VQ1000
2 VQ2000

切換方式

1	2位置シングル
2	2位置ダブル
3	3位置クローズドセンタ
4	3位置エキゾーストセンタ
5	3位置プレッシャセンタ
A	4位置デュアルポート(N.C.+N.C.)
B	4位置デュアルポート(N.O.+N.O.)
C	4位置デュアルポート(N.C.+N.O.)

シール方式

0	メタルシール
1	弾性体シール

●ファンクション

記号	仕様	DC	AC
無記号	標準タイプ (0.4W)	○ (注1)	—
B	高速応答タイプ	○ (0.95W)	—
K (注2)	高圧タイプ (1.0MPa)	○ (0.95W)	—
N (注3)	マイナスコンモ	○	—
R (注3/注5)	外部パイロット	○	○

注1) AC仕様の消費電力はP.375をご覧ください。
注2) メタルシールタイプのみ対応。
注3) 外部パイロット仕様、マイナスコンモ仕様に関しては、P.405、406の標準ページをご覧ください。
注4) 記号が2つ以上重なる場合はアルファベット順にご記入ください。ただし、[BK]の組合せはありません。
注5) デュアル3ポート弁は対応不可。

●CE/UKCA対応

無記号
Q CE/UKCA対応品

注) CE/UKCA対応品はDC仕様のみです。

●手動操作方法

無記号	ノンロック押し型(要工具)
B	ロック型(要工具形)
C	ロック式(手動形)
D	スライド形ロック式(手動形)

●ランプ・サージ電圧保護回路

無記号	あり
E印	なし(無極性)

注) ファンクションN(マイナスコンモ)とEの組合せはありません。Eは無極性のためマイナスコンモでも使用できますのでファンクションNの選定は不要です。

●コイル電圧

	CE/UKCA対応
1	AC100V (50/60Hz) —
2	AC200V (50/60Hz) —
3	AC110V (50/60Hz) —
4	AC220V (50/60Hz) —
5	DC24V ●
6	DC12V ●

△ 注意
長期連続通電の使用においては、標準(DC)仕様をご使用ください。



- SV
- SYJ
- SZ
- VF
- VP4
- VQ 1/2
- VQ 4.5
- VQZ
- SQ
- VFS
- VFR
- VQ 7-□
- 50-V□E
- 51-SY

F VQ1000/2000 Series

キット(Dサブコネクタキット)

VV5Q11

< >はAC仕様の場合
破線はDINレール取付形[-D]とコネクタ横取出し[FS]を示します。

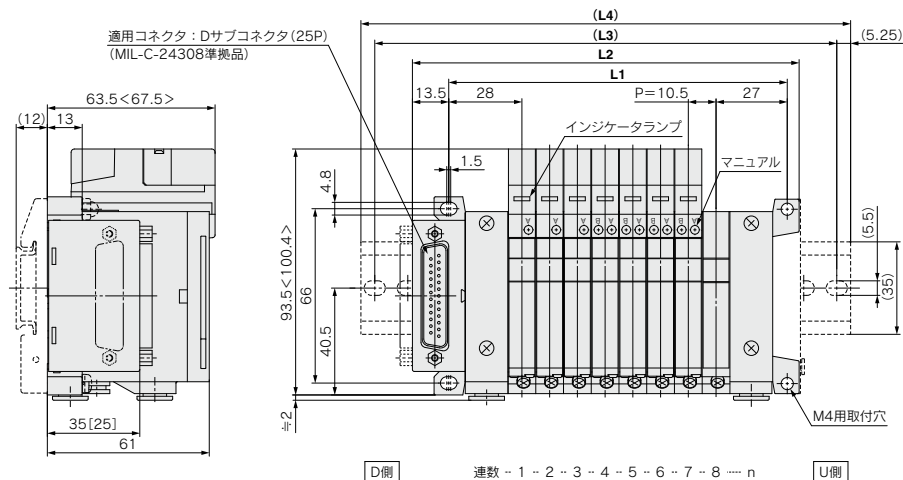

[]は25ピン(上取出し)の場合。

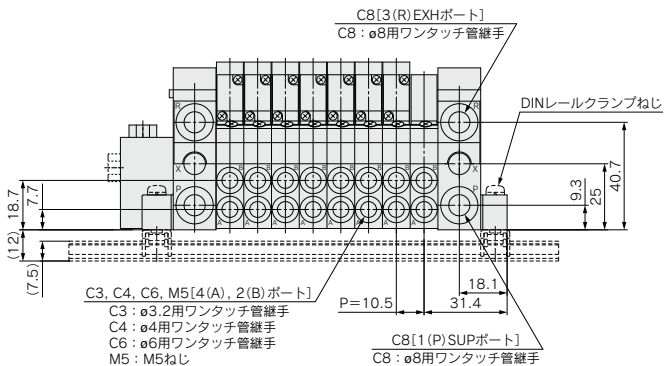

寸法表

計算式 L1=10.5n+44.5 L2=10.5n+62.5 n:連数(最大24連)

L	n	2	3	4	5	6	7	8	9	10	11	12	13	14	15	16	17	18	19	20	21	22	23	24
L1		65.5	76	86.5	97	107.5	118	128.5	139	149.5	160	170.5	181	191.5	202	212.5	223	233.5	244	254.5	265	275.5	286	296.5
L2		83.5	94	104.5	115	125.5	136	146.5	157	167.5	178	188.5	199	209.5	220	230.5	241	251.5	262	272.5	283	293.5	304	314.5
(L3)		112.5	125	125	137.5	150	162.5	175	187.5	187.5	200	212.5	225	237.5	250	262.5	275	287.5	300	312.5	325	325	337.5	
(L4)		123	135.5	135.5	148	160.5	173	185.5	198	198	210.5	223	235.5	248	260.5	260.5	273	285.5	298	310.5	323	335.5	335.5	348

エジェクタ取付形の場合: 計算式 L1=10.5n+28.7+(エジェクタユニット数×26.7)
L2=10.5n+46.3+(エジェクタユニット数×26.7)
L4はL2に約30加算した長さになります。

VV5Q21

< >はAC仕様の場合
破線はDINレール取付形[-D]とコネクタ横取出し[FS]を示します。

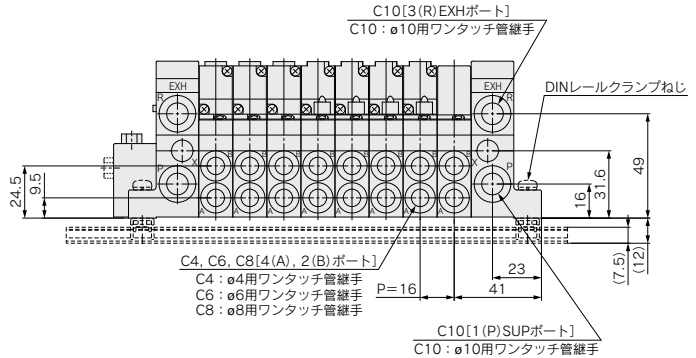
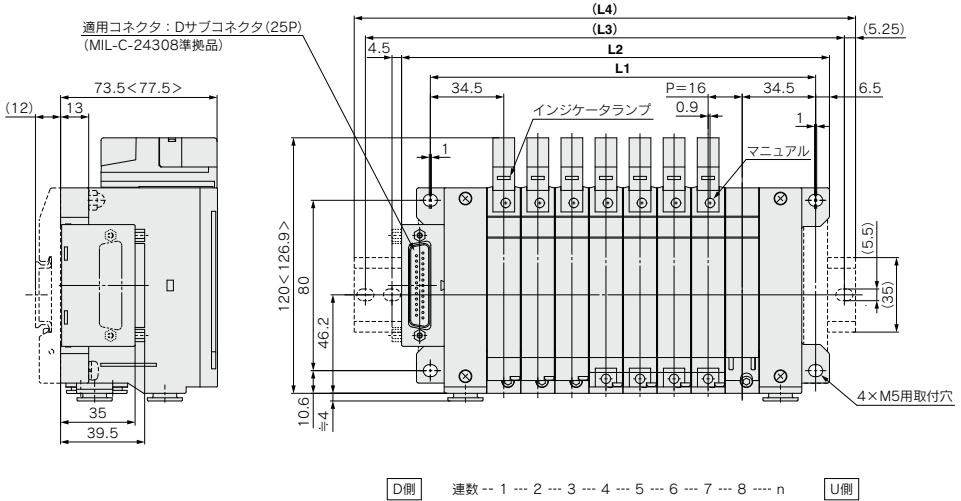

寸法表

計算式 L1=16n+53、L2=16n+73 n:連数(最大24連)

L	n	2	3	4	5	6	7	8	9	10	11	12	13	14	15	16	17	18	19	20	21	22	23	24
L1		85	101	117	133	149	165	181	197	213	229	245	261	277	293	309	325	341	357	373	389	405	421	437
L2		105	121	137	153	169	185	201	217	233	249	265	281	297	313	329	345	361	377	393	409	425	441	457
(L3)		137.5	150	162.5	187.5	200	212.5	225	250	262.5	275	300	312.5	325	337.5	350	375	387.5	400	412.5	437.5	450	462.5	487.5
(L4)		148	160.5	173	198	210.5	223	235.5	260.5	273	285.5	310.5	323	335.5	348	360.5	385.5	398	410.5	423	448	460.5	473	498

P VQ1000/2000 Series キット(フラットケーブルキット)

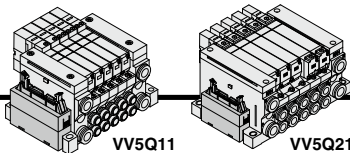

- 電気結線は、MILタイプコネクタを使用することにより、結線作業の合理化、省力化が計れます。
- コネクタにMIL規格準拠フラットケーブル用コネクタ(26P)を使用しているため、市販のコネクタが使用可能で幅広い互換性が得られます。
- コネクタの取出方向は上方向と横方向がありますので取付スペースに合わせた選択が可能です。
- 最大連数24連。

フラットケーブル(26P)

ケーブルAss'y

AXT100-FC26-3

(フラットケーブル用コネクタAss'yは、マニホールド品番に含めて)
手配することができます。マニホールド型式をご参照ください。)

フラットケーブル用コネクタAss'y

ケーブル長さ(L)	アセンブリ品番	備考
1.5m	AXT100-FC26-1	ケーブル26芯 ×28AWG
3m	AXT100-FC26-2	
5m	AXT100-FC26-3	

※市販のコネクタをお求めの場合は、MIL-C-83503準拠品26Pタイプ
ストレーンリリーフ付をご使用ください。
※移動配線には使用できません。

コネクタメーカー例

- ・ヒコセ電機(株)社
- ・富士通(株)社
- ・日本着端子販売(株)社
- ・スリーエムジャパン(株)社
- ・日本航空電子工業(株)社
- ・沖電線(株)社

注1) 上記以外に10P, 16P, 20P仕様もあります。詳細はP.404をご覧ください。
注2) 上記以外の長さのものも対応可能です。詳細は当社にご確認ください。

マニホールド仕様

シリーズ	配管仕様		適用連数	
	配管方向	接続口径		
VQ1000	横	C8	C3, C4, C6, M5	最大24連
VQ2000	横	C10	C4, C6, C8	最大24連

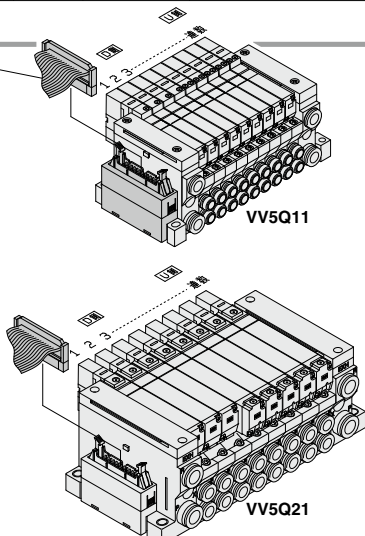

連数の数え方はD側から1連とします。

マニホールド型式表示方法

VV5Q 1 1-08 C6 P U 1- -

シリーズ

1	VQ1000
2	VQ2000

マニホールド型式

1	プラグインユニット
---	-----------

コネクタ取出方向

U	上取出し
S	横取出し

付属するケーブルの長さ

0	ケーブルなし
1	ケーブル長さ1.5m付
2	ケーブル長さ3m付
3	ケーブル長さ5m付

シリンダポート管接続口径

記号	管接続口径	VQ1000	VQ2000
C3 ^{注1)}	ø3.2用ワンタッチ管継手付	●	—
C4 ^{注1)}	ø4用ワンタッチ管継手付	●	●
C6 ^{注1)}	ø6用ワンタッチ管継手付	●	●
C8 ^{注1)}	ø8用ワンタッチ管継手付	—	●
M5	M5ねじ	—	—
CM ^{注2)}	混合およびポートプラグ付	●	●
MM ^{注4)}	異種配管混合、オプション搭載	●	●

注) 詳細はP.405をご覧ください。

注) CE/UKCA対応品はDC仕様のみです。 【オプション】

オプション

記号	オプション	VQ1000	VQ2000
無記号	なし	●	●
B ^{注2)}	背圧防止弁付	●	●
D	DINレール取付形	●	●
D0	DINレール金具付(DINレールなし)	●	●
D1 ^{注3)}	DINレール長さ指定(口数:02-24)	●	●
G1 ^{注4)} 注8)	減圧弁ユニット1set	●	—
G2 ^{注4)} 注8)	減圧弁ユニット2set	●	—
G3 ^{注4)} 注8)	減圧弁ユニット3set	●	—
J ^{注5)}	エジェクタ取付形	●	—
K ^{注6)}	配線仕様特殊(ダブル配線以外)	●	●
N	銘板プレート付	●	●
R ^{注7)}	外部パイロット	●	●
S	サイレンサ内蔵、直接吸入し	●	●

- 注1) 2つ以上となる場合には、アルファベット順にご記入ください。例-BRS
- 注2) 背圧防止弁付[B]の場合は、マニホールド全連に付きます。必要とする連数のみ背圧防止弁をご使用の場合、マニホールド仕様書にて取付位置をご指示ください。
- 注3) 指定可能な連数はマニホールド連数より長い連数です。
- 注4) マニホールド仕様書にて取付位置をご指示ください。
- 注5) エジェクタ取付形の詳細につきましてはP.418をご覧ください。
- 注6) マニホールド仕様書にて配線仕様をご指示ください。
- 注7) 外部パイロット仕様とする際、ダブルは外部パイロット仕様[R]にてご指示ください。
- 注8) G1, G2, G3とNの組合せはできません。

SV
SYJ
SZ
VF
VP4
VQ12
VQ4.5
VQZ
SQ
VFS
VFR
VQ7-□
50-V□E
51-SY

●電気配線仕様

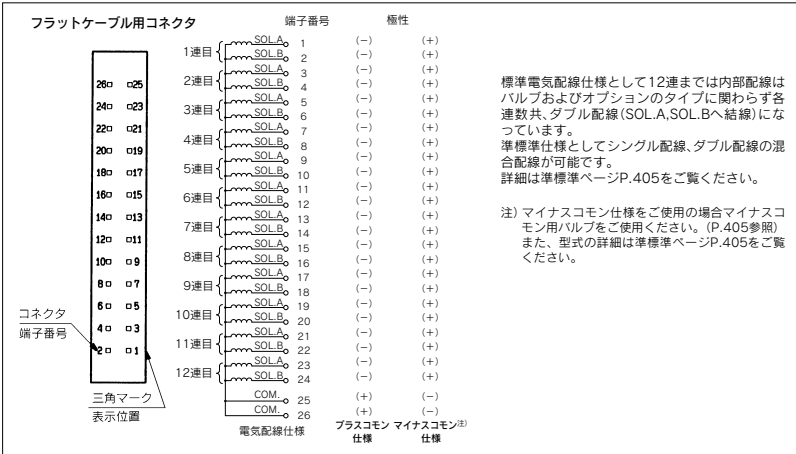

バルブ型式表示方法

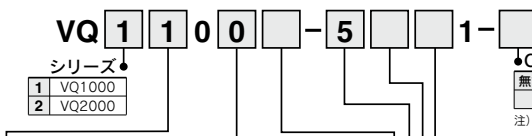

注) CE/UKCA対応品はDC仕様のみです。 [オプション]

●切換方式

1	2位置シングル
2	2位置ダブル
3	3位置クローズドセンタ
4	3位置エキゾーストセンタ
5	3位置プレッシャセンタ
A	4位置デュアルポート(N.C.+N.C.)
B	4位置デュアルポート(N.O.+N.O.)
C	4位置デュアルポート(N.C.+N.O.)

●手動操作方法

無記号	ノンロックプッシュ式(要工具形)
B	ロック式(要工具形)
C	ロック式(手動形)
D	スライド形ロック式(手動形)

●ランプ・サージ電圧保護回路

無記号	あり
E ^{注)}	なし(無極性)

注) ファンクションN(マイナスコモン)とEの組合せはありません。Eは無極性のためマイナスコモンでも使用できますのでファンクションNの選定は不要です。

●コイル電圧

	CE/UKCA対応
1	AC100V(50/60Hz)
3	AC110V(50/60Hz)
5	DC24V
6	DC12V

△ 注意
長期連続通電の使用においては、標準(DC)仕様をご使用ください。

注1) AC仕様の消費電力はP.375をご覧ください。
注2) メタルシールタイプのみ対応。
注3) 外部パイロット仕様、マイナスコモン仕様に関しては、P.405、406の標準ページをご覧ください。
注4) 記号が2つ以上重なる場合はアルファベット順にご記入ください。ただし、「BK」の組合せはありません。
注5) デュアル3ポートは対応不可。

マニホールドアセンブリの選定方法

マニホールドベース品番の下に搭載するバルブおよびオプションの品番を併記してください。

〈表示例〉
フラットケーブルキット・ケーブル(3m)付
VV5Q11-09C6PU2...1set-マニホールドベース品番
*VQ1100-51...2set-バルブ品番(1~2連目)
*VQ1200-51...4set-バルブ品番(3~6連目)
*VQ1300-51...2set-バルブ品番(7~8連目)
*VVQ1000-10A-1...1set-フランキンプレート品番(9連目)

*印は搭載する電磁弁等の品番の初めに付けてください。
D側から数えて1連目から順番に併記してください。なお、品番併記が複雑なる場合には、マニホールド仕様書にてご指示ください。

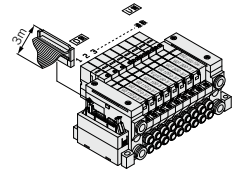

P VQ1000/2000 Series

キット(フラットケーブルキット)

VV5Q11

< > はAC仕様の場合
破線はDINレール取付形[-D]とコネクタ横取出し[PS]を示します。

適用コネクタ：フラットケーブル用コネクタ(26P)
(MIL-C-83503準拠品)

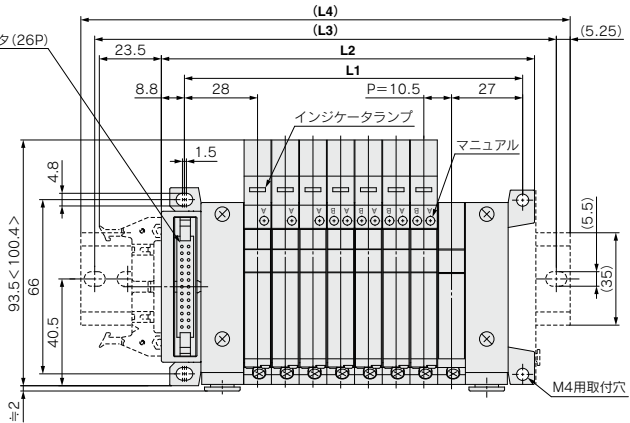
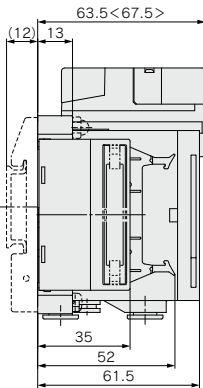

D側

連数 - 1 - 2 - 3 - 4 - 5 - 6 - 7 - 8 - ... - n

U側

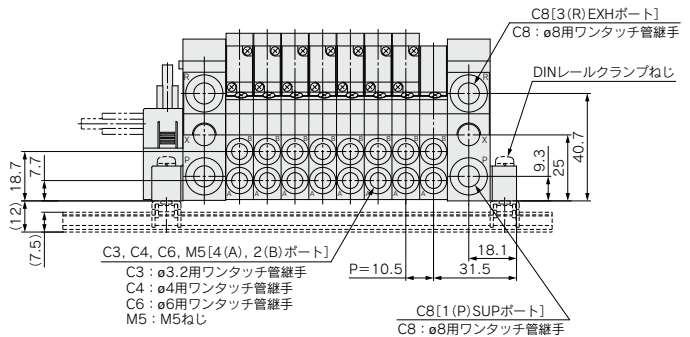

寸法表

計算式 $L1 = 10.5n + 44.5$, $L2 = 10.5n + 57.5$ n: 連数(最大24連)

L	n	2	3	4	5	6	7	8	9	10	11	12	13	14	15	16	17	18	19	20	21	22	23	24
L1		65.5	76	86.5	97	107.5	118	128.5	139	149.5	160	170.5	181	191.5	202	212.5	223	233.5	244	254.5	265	275.5	286	296.5
L2		78.5	89	99.5	110	120.5	131	141.5	152	162.5	173	183.5	194	204.5	215	225.5	236	246.5	257	267.5	278	288.5	299	309.5
(L3)		112.5	125	137.5	150	162.5	175	187.5	200	212.5	225	237.5	250	262.5	275	287.5	300	312.5	325	337.5				
(L4)		123	135.5	148	160.5	173	185.5	198	210.5	223	235.5	248	260.5	273	285.5	298	310.5	323	335.5	348				

エジェクタ取付形の場合: 計算式 $L1 = 10.5n + 28.7 + (\text{エジェクタユニット数} \times 26.7)$
 $L2 = 10.5n + 41.3 + (\text{エジェクタユニット数} \times 26.7)$
 $L4$ は $L2$ に約30加算した長さになります。

VV5Q21

< >はAC仕様の場合
破線はDINレール取付形[-D]とコネクタ横取出し[PS]を示します。

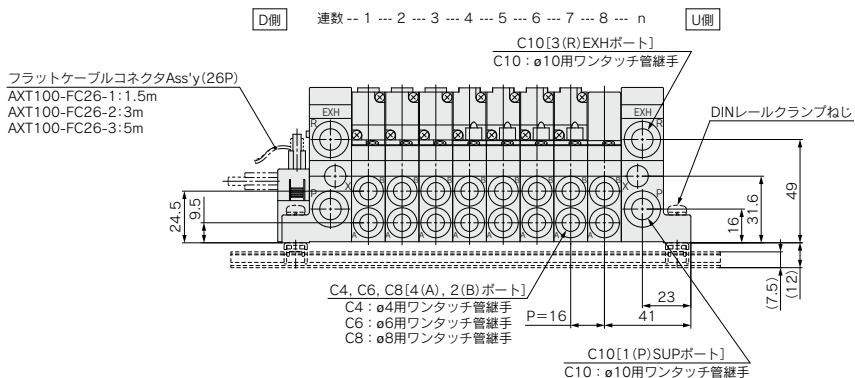
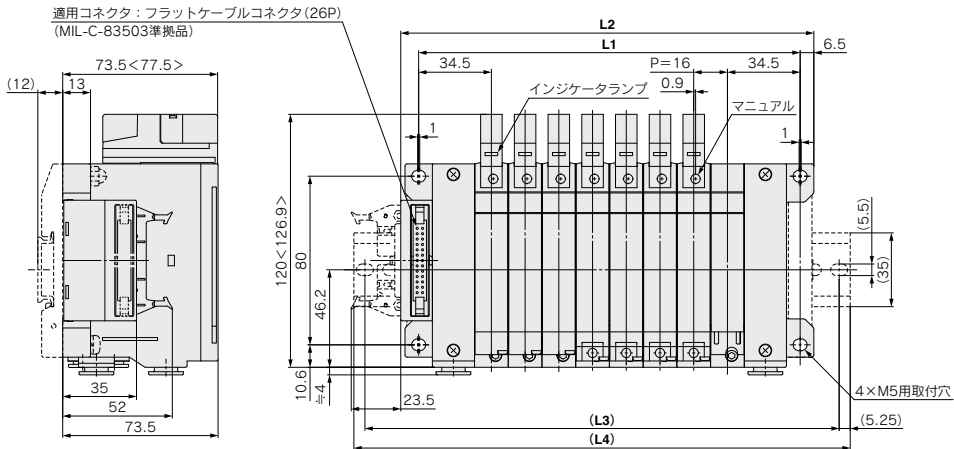

寸法表

計算式 L1=16n+53, L2=16n+68 n:連数(最大24連)

L	n	2	3	4	5	6	7	8	9	10	11	12	13	14	15	16	17	18	19	20	21	22	23	24
L1		85	101	117	133	149	165	181	197	213	229	245	261	277	293	309	325	341	357	373	389	405	421	437
L2		100	116	132	148	164	180	196	212	228	244	260	276	292	308	324	340	356	372	388	404	420	436	452
(L3)		125	150	162.5	175	187.5	212.5	225	237.5	262.5	275	287.5	300	312.5	337.5	350	362.5	387.5	400	412.5	425	450	462.5	475
(L4)		135.5	160.5	173	185.5	198	223	235.5	248	273	285.5	298	310.5	323	348	360.5	373	398	410.5	423	435.5	460.5	473	485.5

●端子台の配線方法 (VQ2000)

端子台カバーを開けて端子台に配線します。

手順1. 端子台カバーの取外し

端子台カバーの取付けし(4ヶ所)を緩め、カバーを外します。

手順2. 配線方法

端子台のねじを緩め配線を取付け、ねじを締めて配線します。(締付トルク0.5~0.7N・m)

端子台の配線は右図のようになり、搭載バルブに関わらず各連ダブ配線になっています。

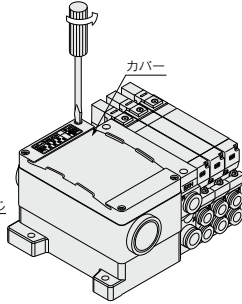

手順3. 端子台カバーの取付け

ガスケットの装着状態を確認の上、カバーの取付けねじを締めてください。(締付トルク0.7~1.2N・m)

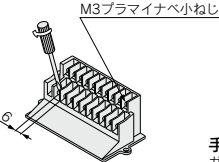

適合圧着端子:
1.25-3S, 1.25Y-3,
1.25Y-3N, 1.25Y-3.5

●電気配線仕様/VQ2000

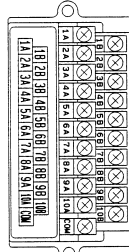

端子番号	極性
1進目 SOL.A	1A (-) (+)
1進目 SOL.B	1B (-) (+)
2進目 SOL.A	2A (-) (+)
2進目 SOL.B	2B (-) (+)
3進目 SOL.A	3A (-) (+)
3進目 SOL.B	3B (-) (+)
4進目 SOL.A	4A (-) (+)
4進目 SOL.B	4B (-) (+)
5進目 SOL.A	5A (-) (+)
5進目 SOL.B	5B (-) (+)
6進目 SOL.A	6A (-) (+)
6進目 SOL.B	6B (-) (+)
7進目 SOL.A	7A (-) (+)
7進目 SOL.B	7B (-) (+)
8進目 SOL.A	8A (-) (+)
8進目 SOL.B	8B (-) (+)
9進目 SOL.A	9A (-) (+)
9進目 SOL.B	9B (-) (+)
10進目 SOL.A	10A (-) (+)
10進目 SOL.B	10B (-) (+)
COM	(+) (-)

標準電気配線仕様として10進までは内部配線はバルブおよびオプションのタイプに関わらず各進数共、ダブ配線(SOL.A,SOL.Bへ結線)になっています。
標準仕様としてシングル配線、ダブ配線の混合配線が可能です。詳細は標準ページP.405をご覧ください。

注) マイナスコモン仕様をご使用の場合はマイナスコモンバルブをご使用ください。

また、型式の詳細は標準ページP.405をご覧ください。

注) プラス コモン 仕様

マイナス コモン 仕様

バルブ型式表示方法

注) CE/UKCA対応品はDC仕様のみです。



[オプション]

VQ 1 1 0 0 - 5 [] [] [] [] 1 - []

シリーズ

1	VQ1000
2	VQ2000

切換方式

1	2位置シングル
2	2位置ダブル
3	3位置クローズセンタ
4	3位置エキソーストセンタ
5	3位置プレッシャセンタ
A	4位置デュアルポート(N.C.+N.C.)
B	4位置デュアルポート(N.O.+N.O.)
C	4位置デュアルポート(N.C.+N.O.)

シール方式

0	メタルシール
1	弾性体シール

●ファンクション

記号	仕様	DC	AC
無記号	標準タイプ	(0.4W) ○注1)	—
B	高速応答タイプ	(0.95W) ○	—
K注2)	高圧タイプ(1.0MPa)	(0.95W) ○	—
N注3)	マイナスコモン	○	—
R注4)	外部パイロット	○	○

注1) AC仕様の消費電力はP.375をご覧ください。
注2) メタルシールタイプのみ対応。
注3) 外部パイロット仕様、マイナスコモン仕様に関しては、P.405、406の標準ページをご覧ください。
注4) 記号が2つ以上重なる場合はアルファベット順にご記入ください。ただし、[BK]の組合せはありません。
注5) デュアル3ポート弁は対応不可。

●保護構造

無記号	防塵
W注)	耐塵・防噴流形 (IP65対応)

注) VQ2000のみ対応。

●手動操作方法

無記号	ノンロックツッポシ(要工具)
B	ロック式(要工具)
C	ロック式(手動形)
D	スライド形ロック式(手動形)

●ランプ・サージ電圧保護回路

無記号	あり
E注)	なし

注) ファンクションN(マイナスコモン)とEの組合せはありません。Eは無極性のためマイナスコモンでも使用できますのでファンクションNの選定は不要です。

●コイル電圧

	CE/UKCA対応
1	AC110V(50/60Hz) —
3	AC110V(50/60Hz) —
5	DC24V ●
6	DC12V ●

⚠ 注意

長期連続通電の使用においては、標準(DC)仕様をご使用ください。

マニホールドアセンブリの選定方法

マニホールドベース品番の下に搭載するバルブおよびオプションの品番を併記してください。

〈表示例〉

端子台ボツクスキット

- VV5Q11-08C6T0.....1set=マニホールドベース品番
- *VQ1100-51.....2set=バルブ品番(1~2進目)
- *VQ1200-51.....4set=バルブ品番(3~6進目)
- *VQ1300-51.....1set=バルブ品番(7進目)
- *VQ1000-10A-1.....1set=プランキングプレート(8進目)

*印は搭載する電磁弁等の品番の初めに付けてください。

D側から数えて1進目から順番に併記してください。なお、品番併記が複雑になる場合には、マニホールド仕様書にご指示ください。

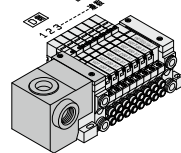

SV

SYJ

SZ

VF

VP4

VQ 1/2

VQ 4.5

VQZ

SQ

VFS

VFR

VQ 7-□

50-V□E

51-SY

T VQ1000/2000 Series

キット(端子台ボックスキット)

VV5Q11

< > はAC仕様の場合
破線および()寸法は、[-D]タイプ(DINレール取付金具付)を示します。

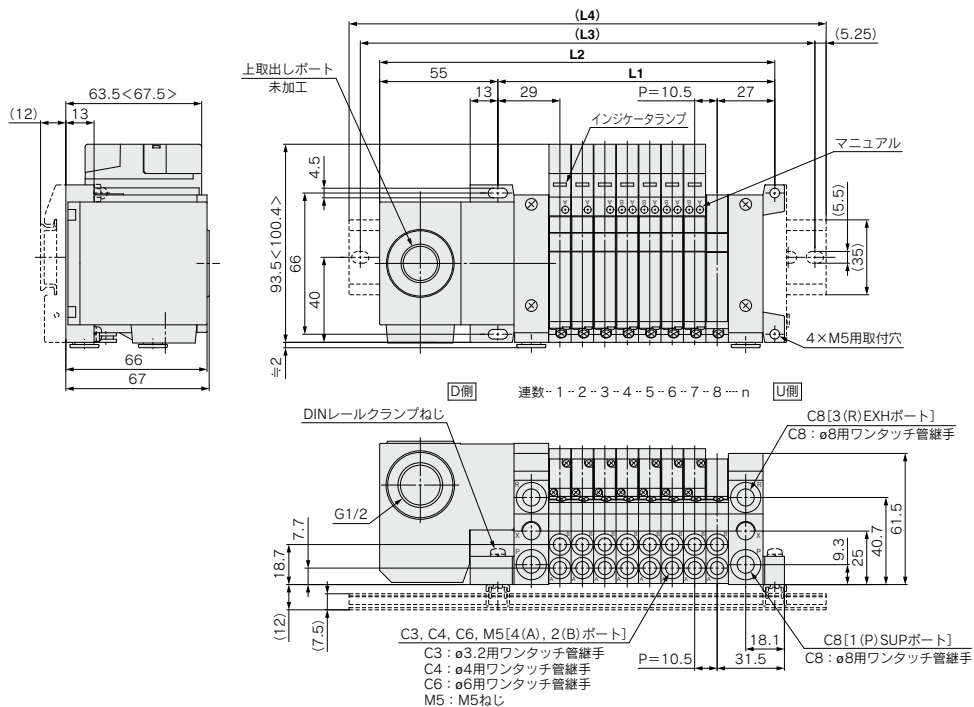

寸法表

計算式 L1=10.5n+45.5 L2=10.5n+105 n:連数(最大24連)

L	n	2	3	4	5	6	7	8	9	10	11	12	13	14	15	16	17	18	19	20	21	22	23	24
L1		66.5	77	87.5	98	108.5	119	129.5	140	150.5	161	171.5	182	192.5	203	213.5	224	234.5	245	255.5	266	276.5	287	297.5
L2		126	136.5	147	157.5	168	178.5	189	199.5	210	220.5	231	241.5	252	262.5	273	283.5	294	304.5	315	325.5	336	346.5	357
(L3)		150	162.5	175	187.5	197.5	200	212.5	225	237.5	250	262.5	262.5	275	287.5	300	312.5	325	325	337.5	350	362.5	375	387.5
(L4)		160.5	173	185.5	198	198	210.5	223	235.5	248	260.5	273	273	285.5	298	310.5	323	335.5	335.5	348	360.5	373	385.5	398

エジェクタ取付形の場合: 計算式 L1=10.5n+29.7+(エジェクタユニット数×26.7)

L2=10.5n+88.8+(エジェクタユニット数×26.7)

L4はL2に約30加算した長さになります。

VV5Q21

< >はAC仕様の場合
破線はDINレール取付形[-D]タイプ(DINレール取付金具付)を示します。

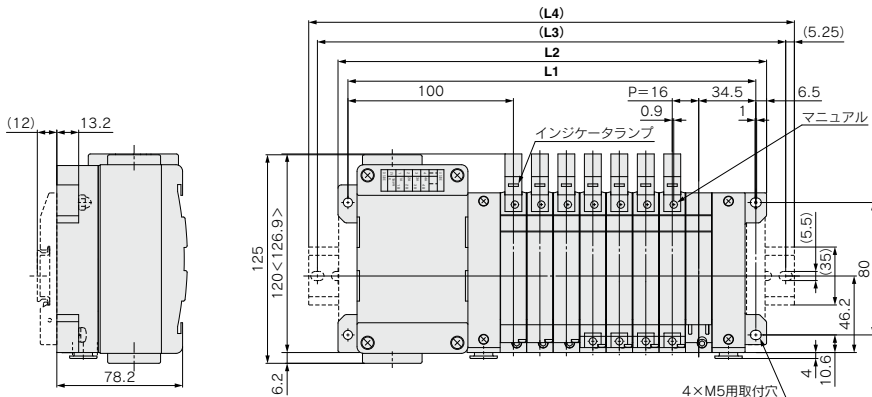

□削 連数 -- 1 -- 2 -- 3 -- 4 -- 5 -- 6 -- 7 -- 8 -- n □削

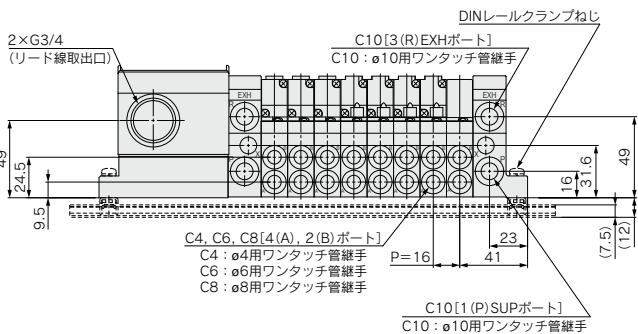
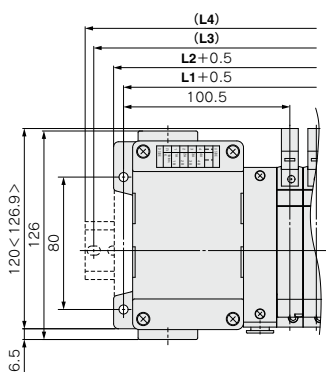

寸法表

計算式 L1=16n+118.5 L2=16n+131 n:連数(最大20連)

n	2	3	4	5	6	7	8	9	10	11	12	13	14	15	16	17	18	19	20
L1	150.5	166.5	182.5	198.5	214.5	230.5	246.5	262.5	278.5	294.5	310.5	326.5	342.5	358.5	374.5	390.5	406.5	422.5	438.5
L2	163	179	195	211	227	243	259	275	291	307	323	339	355	371	387	403	419	435	451
(L3)	187.5	200	225	237.5	250	262.5	287.5	300	312.5	337.5	350	362.5	375	400	412.5	425	450	462.5	475
(L4)	198	210.5	235.5	248	260.5	273	298	310.5	323	348	360.5	373	385.5	410.5	423	435.5	460.5	473	485.5

- SV
- SYJ
- SZ
- VF
- VP4
- VQ 1/2
- VQ 4.5
- VQZ
- SQ
- VFS
- VFR
- VQ 7-□
- 50-V□E
- 51-SY

VQ1000/2000 Series キット(リード線キット)

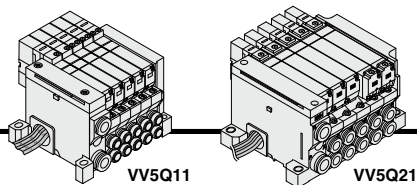

IP65対応可能

- 直接リード線を取り出したタイプで1連から対応できます。
- SUP・EXHポートが片側に集約されており、より省スペース化が計れます。
- 最大連数8連。
- 保護構造 耐塵・防噴流形(IP65)対応可能(VQ2000シリーズ)

マニホールド仕様

シリーズ	配管仕様		適用連数
	配管方向	接続口径	
VQ1000	横	1 (P), 3 (R) C8	4 (A), 2 (B) C3, C4, C6, M5
VQ2000	横	C10	C6, C8

配線仕様/プラスコモンの場合

搭載バルブのタイプに関わらず、1連当たり3本のリード線が付属します。リード線は3線で赤色がCOM.です。



シングルシールドタイプ

ダブルシールドタイプ

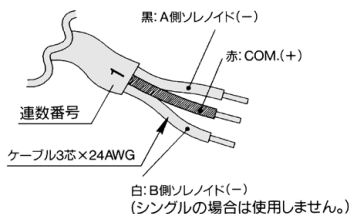

リード線長さを変更する場合、下記のコネクタ付リード線Ass'yを手配ください。

コネクタ付リード線Ass'y

リード線長さ	品番
0.6m	VVQ1000-84A-6-※
1.5m	VVQ1000-84A-15-※
3m	VVQ1000-84A-30-※

※印は連数番号1~8

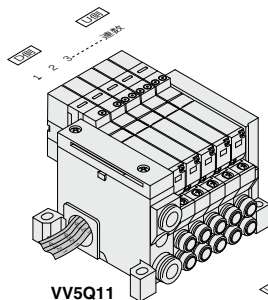

VV5Q11

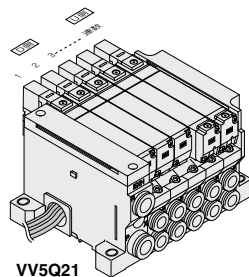

VV5Q21

連数の考え方はD側から1連とします。

マニホールド型式表示方法

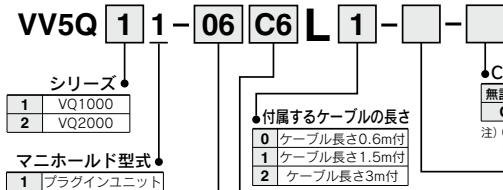

注) CE/UKCA対応品はDC仕様のみです。 [オプション]



●オプション

記号	オプション	VQ1000	VQ2000
無記号	なし	●	●
2 ^(注8)	AC200, 220V仕様 (F.L.キットのみ対応可)	●	●
B ^(注2)	背圧防止弁付	●	●
D	DINレール取付形	●	●
D0	DINレール金具付(DINレールなし)	●	●
D□ ^(注3)	DINレール長さ指定(□:連数, 02~08)	●	●
G1 ^{(注4)(注7)}	減圧弁ユニット1set	●	—
G2 ^{(注4)(注7)}	減圧弁ユニット2set	●	—
G3 ^{(注4)(注7)}	減圧弁ユニット3set	●	—
J□ ^(注5)	エジェクタ取付形	●	—
N	銘板プレート付	●	●
R ^(注6)	外部パイロット	●	●
S	サイレンス内蔵、直吸出し	●	●
W ^{(注8)(注9)}	保護構造 耐塵・防噴流形(IP65対応)	—	●

連数		シリンダポート管接続口径			
記号	記号	VQ1000	VQ2000		
01	1連	C3 ^(注1)	φ3.2用ワンタッチ管継手付	●	—
...	...	C4 ^(注1)	φ4用ワンタッチ管継手付	●	●
08	8連	C6 ^(注1)	φ6用ワンタッチ管継手付	●	●
		C8 ^(注1)	φ8用ワンタッチ管継手付	—	●
		M5	M5ねじ	●	—
		CM ^{(注2)(注3)}	混合およびポートプラグ付	●	●
		MM ^(注3)	異種配管混合、オプション搭載	●	●

- 注1) エルボ上配管またはエルボ下配管の場合、記号はLまたはBになります。
例) B6 (φ6用ワンタッチ管継手付エルボ、下配管)
注2) エルボ継手を含む混合の場合はLM(上向き、下向き混合も含む)になります。
注3) 混合およびポートプラグ付の場合はマニホールド仕様にてご指示ください。
注4) 異種配管混合または2連ワンタッチ管継手Ass'y、パーフェクトブロック(直接取付形)を選択の場合は"MM"を記入し、マニホールド仕様にてご指示ください。
注5) インチサイズ用ワンタッチ管継手はP.406の標準ページをご覧ください。

- 注1) 2つ以上となる場合は、アルファベット順にご記入ください。例) BRS
注2) 背圧防止弁付[B]の場合は、マニホールド全連に付きます。必要とする連数のみ背圧防止弁をご使用の場合、マニホールド仕様にて取付位置をご指示ください。
注3) 指定可能な連数はマニホールド連数より低い連数です。
注4) マニホールド仕様にて取付位置をご指示ください。
注5) エジェクタ取付形の詳細につきましてはP.418をご覧ください。
注6) また[J]と[N]の組合せはできません。
注7) 外部パイロット仕様とする搭載バルブは外部パイロット仕様[R]にてご指示ください。
注8) G1, G2, G3とNの組合せはできません。
注9) 2とWの組合せはできません。AC200V, 220V仕様のIP65対応が必要な場合は[W]のみを選択してください。
注9) サイレンス内蔵、直吸出しタイプと組合せて使用する場合は、エア吸出しに直接水などがつかないように注意してください。

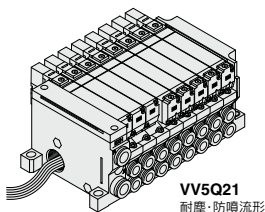

VV5Q21
耐塵・防噴流形

●配線仕様/マイナスコモンの場合(標準準)

搭載/バルブのタイプに関わらず、1連当り3本のリード線が付属します。リード線は3線で黒色がCOM.です。

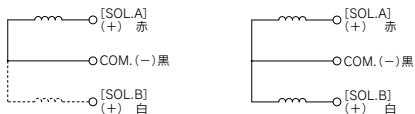

シングルソレノイドタイプ

ダブルソレノイドタイプ

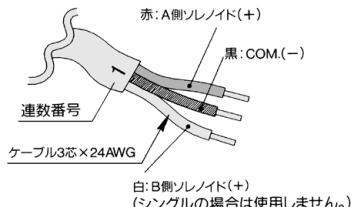

コネクタ付リード線Ass'y

リード線長さ	品番
0.6m	VVQ1000-B4AN-6-※
1.5m	VVQ1000-B4AN-15-※
3m	VVQ1000-B4AN-30-※

※印は連番番号1~8

注) マイナスコモン仕様をご使用の場合はマイナスコモン用バルブをご使用ください。また、型式の詳細は標準ページP.405をご覧ください。

バルブ型式表示方法

注) CE/UKCA対応品はDC仕様のみです。



[オプション]



シリーズ

1	VQ1000
2	VQ2000

シール方式

0	メタルシール
1	弾性体シール

切換方式

1	2位置シングル
2	2位置ダブル
3	3位置クロードセンタ
4	3位置エキゾースセンタ
5	3位置プレッシャセンタ
A	4位置デュアルポート(N.C.+N.C.)
B	4位置デュアルポート(N.O.+N.O.)
C	4位置デュアルポート(N.C.+N.O.)

ファンクション

記号	仕様	DC	AC
無記号	標準タイプ	(0.4W) ○(注1)	
B	高速応答タイプ	(0.95W) ○	
K(注2)	高圧タイプ(1.0MPa)	(0.95W) ○	
N(注3)	マイナスコモン	○	
R(注3)(注5)	外部パイロット	○	○

注1) AC仕様の消費電力はP.375をご覧ください。
 注2) メタルシールタイプのみに対応。
 注3) 外部パイロット仕様、マイナスコモン仕様に関しては、P.405,406の標準ページをご覧ください。
 注4) 記号が2つ以上重なる場合はアルファベット順にご記入ください。Eの組合せはありません。
 注5) デュアル3ポート弁は対応不可。

●CE/UKCA対応

無記号	—
Q	CE/UKCA対応品

注) CE/UKCA対応品はDC仕様のみです。

●保護構造

無記号	防塵
W(注)	耐塵・防噴流形(IP65対応)

注) VQ2000のみ対応。

●手動操作方法

無記号	ノンロックツブ式(要工具)
B	ロック式(要工具)
C	ロック式(手動形)
D	スライド形ロック式(手動形)

●ランプ・サージ電圧保護回路

無記号	あり
E(注)	なし(無極性)

注) ファンクションN(マイナスコモン)とEの組合せはありません。Eは無極性のためマイナスコモンでも使用できますのでファンクションNの選定は不要です。

●コイル電圧

	CE/UKCA対応
1	AC100V(50/60Hz) —
2	AC200V(50/60Hz) —
3	AC110V(50/60Hz) —
4	AC220V(50/60Hz) —
5	DC24V ●
6	DC12V ●

マニホールドアセンブリの選定方法

マニホールドベース品番の下に搭載するバルブおよびオプションの品番を併記してください。

〈表示例〉

リード線キット・ケーブル(3m)付
 VV5Q11-06C6L2.....1set-マニホールドベース品番
 ※VQ1100-51.....2set-バルブ品番(1~2連目)
 ※VQ1200-51.....2set-バルブ品番(3~4連目)
 ※VQ1300-51.....1set-バルブ品番(5連目)
 ※VVQ1000-10A-1...1set-フランキンプレート品番(6連目)

*印は搭載する電磁弁等の品番の初めに付けてください。

D側から数えて1連目から順番に併記してください。なお、品番併記が複雑になる場合には、マニホールド仕様書にてご指示ください。

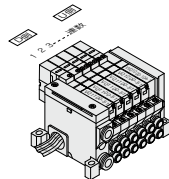

△ 注意

長期連続通電の使用においては、標準(DC)仕様をご使用ください。

VQ 1000/2000 Series

キット(リード線キット)

VV5Q11

< >はAC仕様の場合

破線はDINレール取付形[-D]タイプ(DINレール取付金具付)を示します。

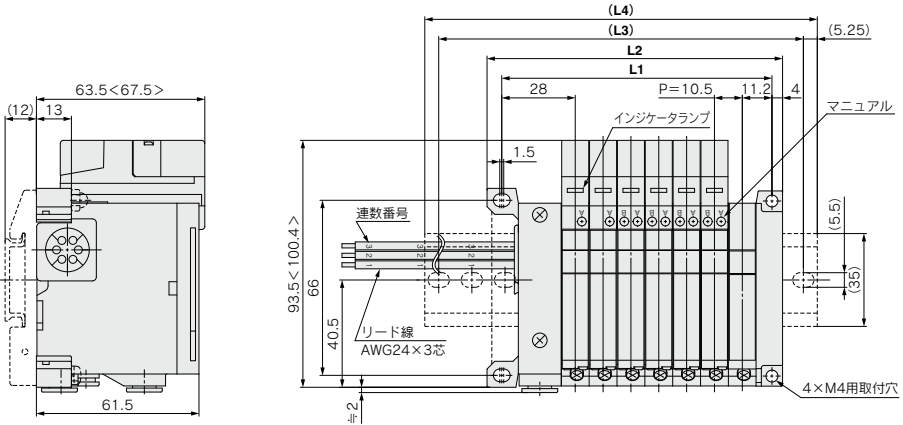

[D側] 連数 -- 1 -- 2 -- 3 -- 4 -- 5 -- 6 -- 7 -- n [U側]

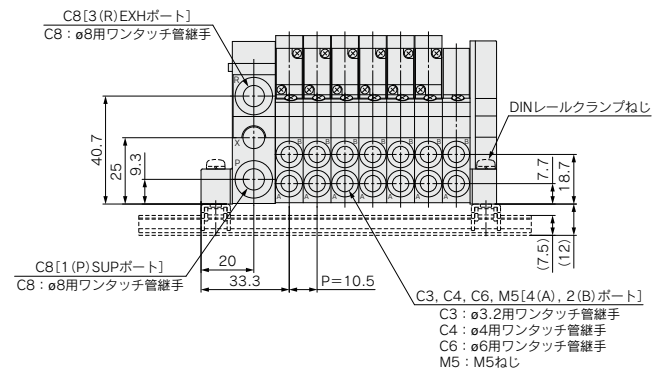

寸法表 計算式 L1=10.5n+28.5 L2=10.5n+38 n:連数(最大8連)

n	1	2	3	4	5	6	7	8
L1	39	49.5	60	70.5	81	91.5	102	112.5
L2	48.5	59	69.5	80	90.5	101	111.5	122
(L3)	75	87.5	87.5	100	112.5	125	137.5	150
(L4)	85.5	98	98	110.5	123	135.5	148	160.5

エジェクタ取付形の場合: 計算式 L1=10.5n+28.5+(エジェクタユニット数×26.7)
L2=10.5n+38+(エジェクタユニット数×26.7)
L4はL2に約30加算した長さになります。

VV5Q21

< >はAC仕様の場合

破線はDINレール取付形[-D]タイプ(DINレール取付金具付)を示します。

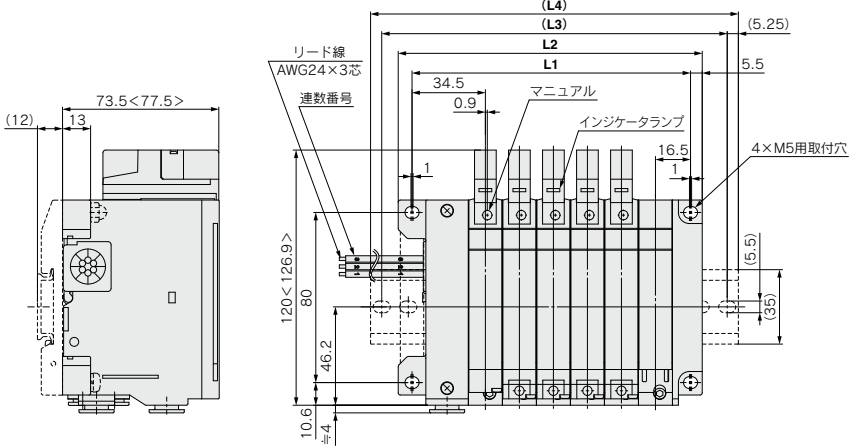

耐塵・防噴流形の場合

[D側] 連数--- 1 --- 2 --- 3 --- 4 --- 5 --- 6 --- n [U側]

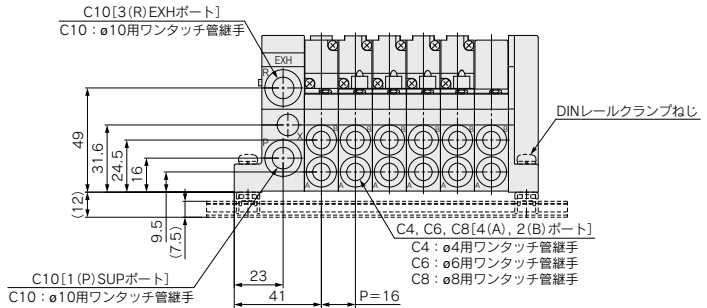

寸法表

計算式 L1=16n+35、L2=16n+47 n:連数(最大8連)

n	1	2	3	4	5	6	7	8
L1	51	67	83	99	115	131	147	163
L2	63	79	95	111	127	143	159	175
(L3)	87.5	100	125	137.5	150	162.5	184.5	200
(L4)	98	110.5	135.5	148	160.5	173	198	210.5

- SV
- SYJ
- SZ
- VF
- VP4
- VQ12**
- VQ4.5
- VQZ
- SQ
- VFS
- VFR
- VQ7-□
- 50-V□E
- 51-SY



VQ1000/2000 Series

キット(シリアル伝送キット)ベース配管形プラグインマニホールド:EX510ゲートウェイ方式シリアル伝送システム対応

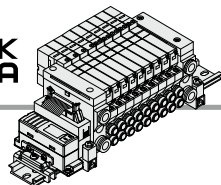

マニホールド型式表示方法

VV5Q 1 1 - SB 08 - D -

マニホールドシリーズ

1	VQ1000
2	VQ2000

SIユニット仕様

無記号	NPN出力(+COM.)
N	PNP出力(-COM.)

バルブ連数

記号	連数
01	1連
...	...
08	8連

SIユニット品番体系表

記号	SIユニット仕様	SIユニット品番
無記号	NPN出力(+COM.)	EX510-S002A
N	PNP出力(-COM.)	EX510-S102A

注) 最大16連。
(配線仕様特殊の場合)

シリンダポート管接続口径

記号	管接続口径	VQ1000	VQ2000
C3	φ3.2用ワンタッチ管継手付	●	—
C4	φ4用ワンタッチ管継手付	●	●
C6	φ6用ワンタッチ管継手付	●	●
C8	φ8用ワンタッチ管継手付	—	●
M5	M5ねじ	—	—
CM ^{注1)}	混合およびポートプラグ付	●	●
L3	エルボ上配管φ3.2ワンタッチ管継手付	●	—
L4	エルボ上配管φ4ワンタッチ管継手付	●	—
L6	エルボ上配管φ6ワンタッチ管継手付	●	—
L8	エルボ上配管φ8ワンタッチ管継手付	—	●
L5	エルボ上配管M5ねじ	—	—
B3	エルボ下配管φ3.2ワンタッチ管継手付	●	—
B4	エルボ下配管φ4ワンタッチ管継手付	●	—
B6	エルボ下配管φ6ワンタッチ管継手付	●	—
B8	エルボ下配管φ8ワンタッチ管継手付	—	●
B5	エルボ下配管M5ねじ	—	—
LM ^{注1)}	エルボ配管混合(上向き、下向き混合も含む)	●	●
N1	φ1/8"用ワンタッチ管継手付	●	—
N3	φ5/32"用ワンタッチ管継手付	●	—
N7	φ1/4"用ワンタッチ管継手付	●	—
N9	φ5/16"用ワンタッチ管継手付	—	●
M5T	UNF10-32ねじ	—	—
NM ^{注1)}	混合およびポートプラグ付	●	●
LN1	エルボ上配管φ1/8"ワンタッチ管継手付	●	—
LN3	エルボ上配管φ5/32"ワンタッチ管継手付	●	—
LN7	エルボ上配管φ1/4"ワンタッチ管継手付	●	—
LN9	エルボ上配管φ5/16"ワンタッチ管継手付	—	●
L5T	エルボ上配管UNF10-32ねじ	●	—
BN1	エルボ下配管φ1/8"ワンタッチ管継手付	●	—
BN3	エルボ下配管φ5/32"ワンタッチ管継手付	●	—
BN7	エルボ下配管φ1/4"ワンタッチ管継手付	●	—
BN9	エルボ下配管φ5/16"ワンタッチ管継手付	—	●
B5T	エルボ下配管UNF10-32ねじ	●	—
LNM ^{注1)}	エルボ配管混合(上向き、下向き混合も含む)	●	●
MM ^{注2)}	異種配管混合、オプション搭載	●	●

注1) 混合およびポートプラグ付の場合はマニホールド仕様書にてご指示ください。
注2) 異種配管混合または2連ワンタッチ管継手Ass'y、パーフェクトロック(直接取付形)を選択の場合は"MM"を記入し、マニホールド仕様書にてご指示ください。

EX510ゲートウェイ方式シリアル伝送システムの詳細につきましては、BEST AUTOMATION No.①おまひ「取扱説明書」をご確認ください。取扱説明書は当社ホームページからダウンロード願います。https://www.smcworld.com

CE/UKCA対応
無記号 ー
Q CE/UKCA対応品

オプション

B ^{注3)}	背圧防止弁付
D ^{注1)}	DINレール取付形
D ^{注9)}	DINレール長さ指定 (□:連数、Q2~16)
G1 ^{注4)} 注8)注10)	減圧弁ユニット1set
G2 ^{注4)} 注8)注10)	減圧弁ユニット2set
G3 ^{注4)} 注8)注10)	減圧弁ユニット3set
J ^{注5)} 注8)	エジケタ取付形
K ^{注6)}	配線仕様特殊(ダブル配線以外)
N	銘板プレート付
R ^{注7)}	外部パイロット
S	サイレンサ内蔵、直接吹出し

注1) Dまたは□を必ず選択してください。
注2) 2つ以上となる場合には、アルファベット順にご記入ください。
例) BRS
注3) 背圧防止弁付(B)の場合は、マニホールド全連に付きまます。必要とする連数のみ背圧防止弁をご使用の場合は、マニホールド仕様書にて取付位置をご指示ください。
注4) マニホールド仕様書にて取付位置をご指示ください。
注5) エジケタ取付形の詳細につきましてはP.418をご覧ください。また[J]と[N]の組合せはできません。
注6) マニホールド仕様書にて配線仕様をご指示ください。
注7) 外部パイロット仕様とする搭載バルブは外部パイロット仕様[R]にてご指示ください。
注8) VQ1000のみ対応。
注9) 指定可能な連数はマニホールド連数より長い連数です。
注10) G1, G2, G3とNの組合せはできません。

マニホールドアセンブリの表示方法(手配例)

表示例

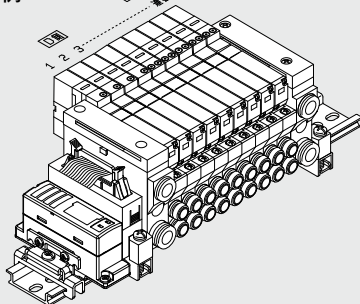

VV5Q11-SB08C6-D...1set(SBキット8連マニホールド品番)
*VQ1100-51 4set(シングルタイプ品番)
*VQ1200-51 3set(ダブルタイプ品番)
*VQ1300-51 1set(3位置タイプ品番)

*印は組込み記号ですので、必ず搭載する電磁弁等の品番の初めに付けてください。
Dから数えて1連目から順番に併記してください。

マニホールド品番の下に搭載するバルブおよびオプションの品番を併記してください。配列が複雑になる場合にはマニホールド仕様書にてご指示ください。



バルブ型式表示方法

VQ 1 1 0 0 - 5 1 -

シリーズ

1	VQ1000
2	VQ2000

CE/UKCA対応

無記号	—
Q	CE/UKCA対応品

切換方式

1	2位置シングル (A)4 (B)2
2	2位置ダブル メタル (A)4 (B)2
	2位置ダブル 弾性体 (A)4 (B)2
3	3位置クローズドセンタ (A)4 (B)2
	3位置エキゾーストセンタ (A)4 (B)2
5	3位置プレッシャセンタ (A)4 (B)2
A注)	4位置デュアル3ポート弁 (A)4(A)2(B)2
B注)	4位置デュアル3ポート弁 (B)4(A)2(B)2
C注)	4位置デュアル3ポート弁 (C)4(A)2(B)2

注) 弾性体シールタイプのみ対応。

● 手動操作方法

無記号-ノンロック
プッシュ式
(要工具形)



B-ロック式
(要工具形)



C-ロック式
(手動形)



D-スライド形
ロック式(手動形)

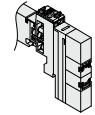

● 定格電圧

5	DC24V
---	-------

● ファンクション

記号	仕様
無記号	標準タイプ(0.4W)
B	高速応答タイプ(0.95W)
K注1)	高圧タイプ(1.0MPa) [0.95W]
N注2)	マイナスコモン
R注2)注4)	外部パイロット

注1) メタルシールタイプのみ対応。
 注2) 外部パイロット仕様、マイナスコモン仕様に関しては、P.405、406の準標準ページをご覧ください。
 注3) 記号が2つ以上重なる場合はアルファベット順にご記入ください。ただし、「BK」の組合せはありません。
 注4) デュアル3ポート弁は対応不可。

● シール方式

0	メタルシール
1	弾性体シール

SV
SYJ
SZ
VF
VP4
VQ 1/2
VQ 4.5
VQZ
SQ
VFS
VFR
VQ 7-□
50-□□E
51-SY



VQ1000/2000 Series

キット(シリアル伝送キット)ベース配管形プラグインマニホールド:EX510ゲートウェイ方式シリアル伝送システム対応

VV5Q11

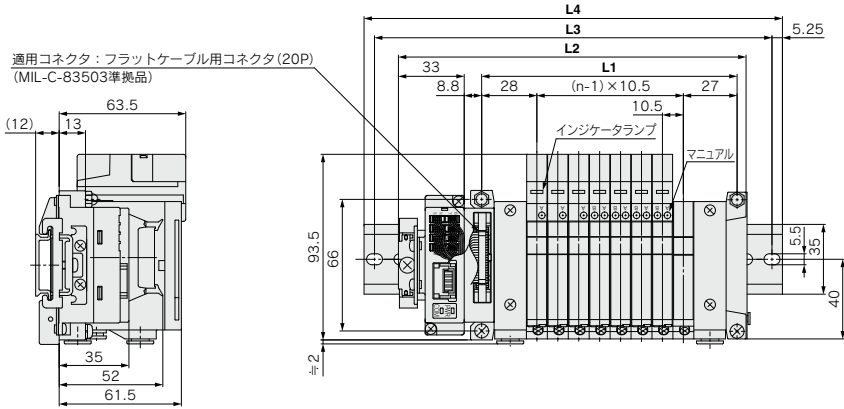

①側 連数-1-2-3-4-5-6-7-8...n ②側

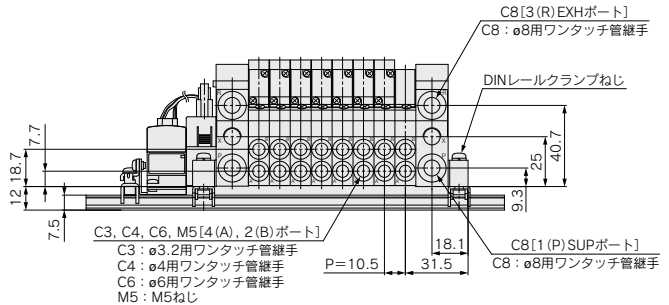

寸法表

計算式 L1=10.5n+44.5 L2=10.5n+91 n:連数(最大16連)

L	n	1	2	3	4	5	6	7	8	9	10	11	12	13	14	15	16
L1		55	65.5	76	86.5	97	107.5	118	128.5	139	149.5	160	170.5	181	191.5	202	212.5
L2		101.5	112	122.5	133	143.5	154	164.5	175	185.5	196	206.5	217	227.5	238	248.5	259
L3		125	137.5	150	162.5	175	187.5	200	212.5	225	237.5	250	262.5	275	287.5		
L4		135.5	148	160.5	173	185.5	198	210.5	223	235.5	248	260.5	273	285.5	298		

VV5Q21

適用コネクタ：フラットケーブルコネクタ (20P)
(MIL-C-83503準拠品)

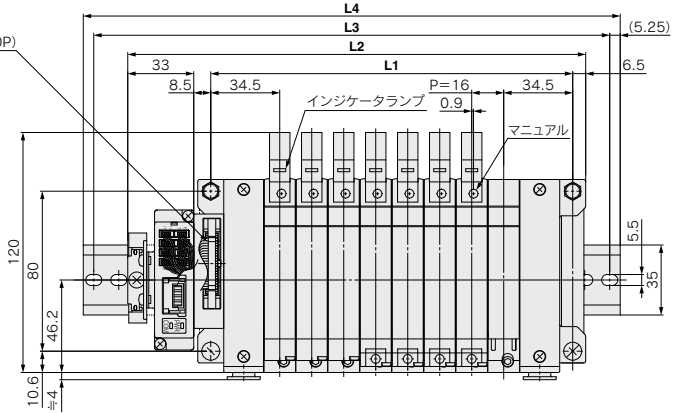
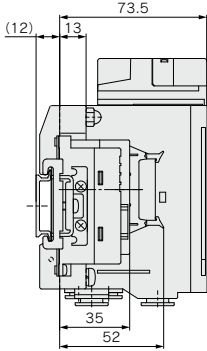

[D側] 連数 -- 1 -- 2 -- 3 -- 4 -- 5 -- 6 -- 7 -- 8 -- n [U側]

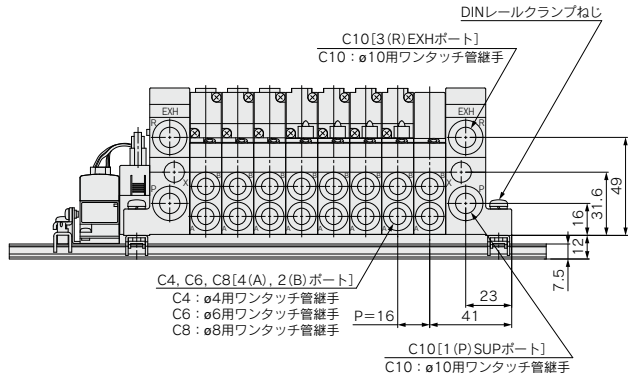

寸法表

計算式 L1=16n+53 L2=16n+101 n:連数(最大16連)

L	n	1	2	3	4	5	6	7	8	9	10	11	12	13	14	15	16
L1		69	85	101	117	133	149	165	181	197	213	229	245	261	277	293	309
L2		117	133	149	165	181	197	213	229	245	261	277	293	309	325	341	357
L3		137.5	162.5	175	187.5	212.5	225	237.5	250	275	287.5	300	312.5	337.5	350	362.5	387.5
L4		148	173	185.5	198	223	235.5	248	260.5	285.5	298	310.5	323	348	360.5	373	398

- SV
- SYJ
- SZ
- VF
- VP4
- VQ12**
- VQ4.5
- VQZ
- SQ
- VFS
- VFR
- VQ7-□
- 50-V□E
- 51-SY

S VQ1000/2000 Series

キット(シリアル伝送キット):EX120・124一体型(出力対応)シリアル伝送システム対応

IP65対応可能

- シリアル伝送システムにより、結線作業の省力化と共に省配線、省スペース化をはかります。
- 保護構造 耐塵・防噴流形(IP65)対応可能(VQ2000シリーズ)

マニホールド仕様

シリーズ	配管方向	配管仕様		適用連数
		接続口径		
VQ1000	横	1(P),3(R)	4(A),2(B)	最大16連
		C8	C3,C4,C6,M5	
VQ2000	横	C10	C4,C6,C8	最大16連



マニホールド型式表示方法

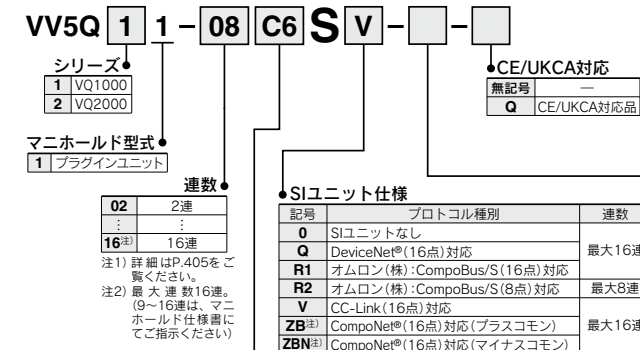

●シリンダポート管接続口径

記号	管接続口径	VQ1000	VQ2000
C3 ^{注1)}	φ3.2用ワンタッチ管継手付	●	—
C4 ^{注1)}	φ4用ワンタッチ管継手付	●	—
C6 ^{注1)}	φ6用ワンタッチ管継手付	●	●
C8 ^{注1)}	φ8用ワンタッチ管継手付	—	●
M5	M5ねじ	●	—
CM ^{注2)注3)}	混合およびポートプラグ付	●	●
MM ^{注4)}	異種配管混合、オプション搭載	●	●

- 注1) エルボ上配管またはエルボ下配管の場合、記号はLまたはBになります。
例) B6 (φ6用ワンタッチ管継手付エルボ、下配管)
- 注2) エルボ継手を含む混合の場合はLM(上向き、下向き混合も含む)になります。
- 注3) 混合およびポートプラグ付の場合はマニホールド仕様書にてご指示ください。
- 注4) 異種配管混合または2連マッピング継手Ass'y、パフェクトブロック(直接取付形)を選択の場合は"MM"を記入し、マニホールド仕様書にてご指示ください。
- 注5) インチサイズ用ワンタッチ管継手はP.406の準標準ページをご覧ください。

SIユニット品番体系表 (オプション"W"なしの場合)

記号	プロトコル種別	SIユニット品番
Q	DeviceNet®(16点)対応	標準: EX120-SDN1 防塵: 品番設定なし
R1	オムロン(株):CompoBus/S(16点)対応	標準: EX120-SCS1
R2	オムロン(株):CompoBus/S(8点)対応	標準: EX120-SCS2
V	CC-Link(16点)対応	標準: EX120-SMJ1
ZB	CompoNet®(16点)対応(プラスコモン)	標準: EX120-SCM1 防塵: 品番設定なし
ZBN	CompoNet®(16点)対応(マイナスコモン)	標準: EX120-SCM3 防塵: 品番設定なし

●オプション

記号	オプション	VQ1000	VQ2000
無記号	なし	●	●
B ^{注2)}	背圧防止弁付	●	●
D	DINレール取付形	●	●
D0	DINレール金具付 (DINレールなし)	●	●
D□ ^{注3)}	DINレール長さ指定 (□:連数, 02~16)	●	●
G1 ^{注4)注9)}	減圧弁ユニット1set	●	—
G2 ^{注4)注9)}	減圧弁ユニット2set	●	—
G3 ^{注4)注9)}	減圧弁ユニット3set	●	—
J□ ^{注5)}	エジェクタ取付形	●	—
K ^{注6)}	配線仕様特殊 (ダブル配線以外)	●	●
N	銘板プレート付	●	●
R ^{注7)}	外部パイロット	●	●
S	サイレンサ内蔵、直接吹出し	●	●
W ^{注8)注10)}	保護構造 耐塵・防噴流形(IP65対応)	—	●

- 注1) 2つ以上となる場合には、アルファベット順にご記入ください。例) -BR5
- 注2) 背圧防止弁付「B」の場合は、マニホールド全連に付きます。必要とする連数のみ背圧防止弁をご使用の場合、マニホールド仕様書にて取付位置をご指示ください。
- 注3) 指定可能な連数はマニホールド連数より長い連数です。
- 注4) マニホールド仕様書にて取付位置をご指示ください。
- 注5) エジェクタ取付形の詳細につきましてはP.418をご覧ください。また「J」と「N」の組合せはできません。
- 注6) マニホールド仕様書にて配線仕様をご指示ください。
- 注7) 外部パイロット仕様とする搭載バルブは外部パイロット仕様「R」にてご指示ください。
- 注8) W(耐塵・防噴流形)の場合のSIユニットおよびバルブの形状はP.399の外形寸法図をご覧ください。
- 注9) G1, G2, G3とNの組合せはできません。
- 注10) サイレンサ内蔵、直接吹出しタイプと組合せて使用する場合は、エア吹出し口に直接水などがつかないように注意してください。

SIユニット品番体系表(オプション"W"あり)

記号	プロトコル種別	SIユニット品番
Q	DeviceNet®(16点)対応	EX124D-SDN1
R1	オムロン(株):CompoBus/S(16点)対応	EX124D-SCS1
R2	オムロン(株):CompoBus/S(8点)対応	EX124D-SCS2
V	CC-Link(16点)対応	EX124D-SMJ1

EX120・124一体型(出力対応)シリアル伝送システムの詳細につきましては、BEST AUTOMATION No.①および「取扱説明書」をご確認ください。取扱説明書は当社ホームページからダウンロード願います。https://www.smcworld.com

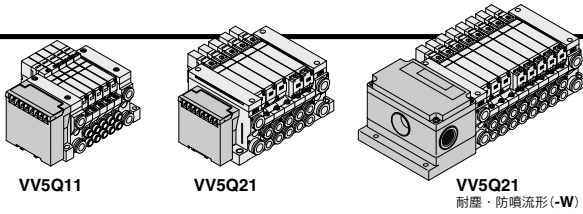

バルブ型式表示方法

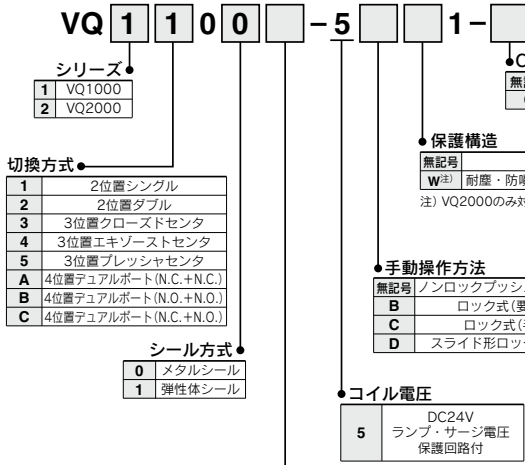

マニホールドアセンブリの選定方法(手配例)

マニホールドベース品番の下に搭載するバルブおよびオプションの品番を併記してください。

〈表示例〉

- VV5Q11-08C6SV……1set-マニホールドベース品番
- *VQ1100-51………2set-バルブ品番(1~2連目)
- *VQ1200-51………4set-バルブ品番(3~6連目)
- *VQ1300-51………1set-バルブ品番(7連目)
- *VVQ1000-10A-1……1set-プランキングプレート品番(8連目)

*"印"は搭載する電磁弁等の品番の初めに付けてください。

D側から数えて1連目から順番に併記してください。なお、品番併記が複雑になる場合には、マニホールド仕様書にてご指示ください。

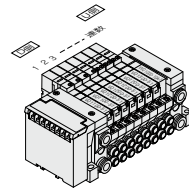

●ファンクション

記号	仕様	DC
無記号	標準タイプ	(0.4W) ○
B	高速応答タイプ	(0.95W) ○
K ^{注1)}	高圧タイプ (1.0MPa)	(0.95W) ○
N ^{注2)}	マイナス コモン	○
R ^{注2)注4)}	外部 パイロット	○

- 注1) メタルシールタイプのみ対応。
 注2) 外部パイロット仕様、マイナスコモン仕様に関しては、P.405、406の仕様ページをご覧ください。
 注3) 記号が2つ以上重なる場合はアルファベット順にご記入ください。ただし、「BK」の組合せはありません。
 注4) デュアル3ポート弁は対応不可。

- SV
- SYJ
- SZ
- VF
- VP4
- VQ 1/2
- VQ 4.5
- VQZ
- SQ
- VFS
- VFR
- VQ 7-□
- 50-V□E
- 51-SY



VQ1000/2000 Series

キット(シリアル伝送キット):EX120一体型(出力対応)シリアル伝送システム対応

破線はDINレール取付形[-D]タイプ
(DINレール取付金具付)を示します。

VV5Q11

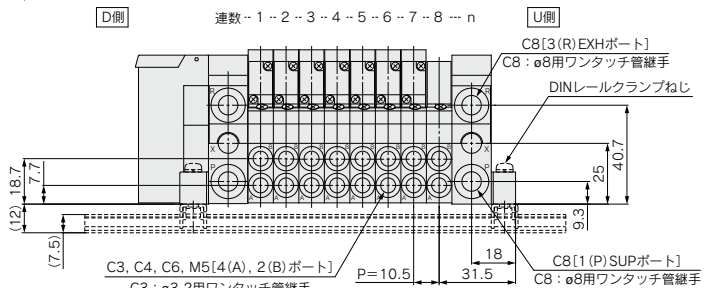
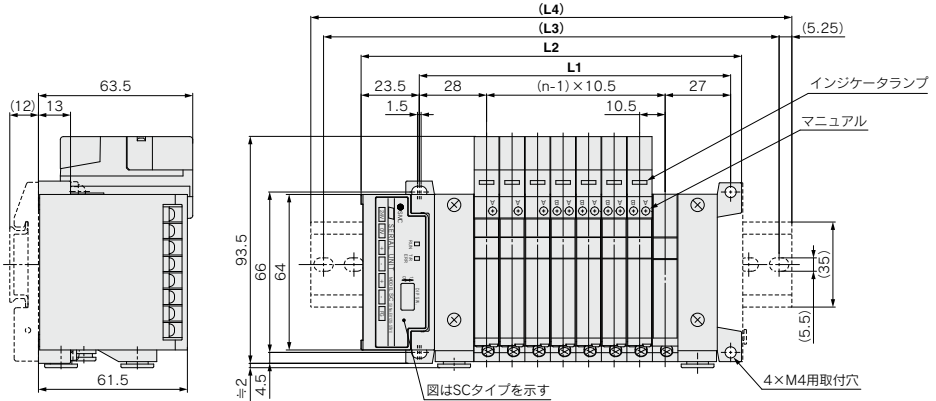

エジェクタ取付形の場合:計算式
 $L1 = 10.5n + 28.7 + (\text{エジェクタユニット数} \times 26.7)$
 $L2 = 10.5n + 56.3 + (\text{エジェクタユニット数} \times 26.7)$
 $L4$ は $L2$ に約30加算した長さになります。

- C3 : ø3.2用ワンタッチ管継手
- C4 : ø4用ワンタッチ管継手
- C6 : ø6用ワンタッチ管継手
- M5 : M5ねじ

寸法表

計算式 $L1 = 10.5n + 44.5$, $L2 = 10.5n + 72.5$, n:連数(最大16連)

L \ n	2	3	4	5	6	7	8	9	10	11	12	13	14	15	16
L1	65.5	76	86.5	97	107.5	118	128.5	139	149.5	160	170.5	181	191.5	202	212.5
L2	93.5	104	114.5	125	135.5	146	156.5	167	177.5	188	198.5	209	219.5	230	240.5
(L3)	125	125	137.5	150	162.5	175	187.5	187.5	200	212.5	225	237.5	250	250	262.5
(L4)	135.5	135.5	148	160.5	173	185.5	198	198	210.5	223	235.5	248	260.5	260.5	273

VV5Q21

破線はDINレール取付形[-D]タイプ(DINレール取付金具付)を示します。
注)EX124D-SMJ1の場合は85になります。

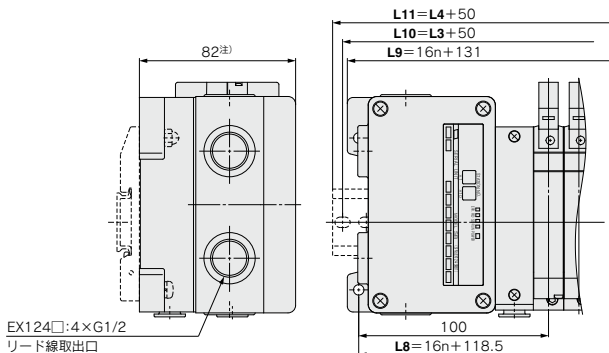

EX124□:4×G1/2
リード線取出口
未使用のコンジットポート(G1/2)
には防滴プラグAss'y(AXT100-
B04A)をご使用ください。

耐塵・防噴流 (IP65) S1ユニット (EX124一体型(出力対応)シリアル伝送システム)

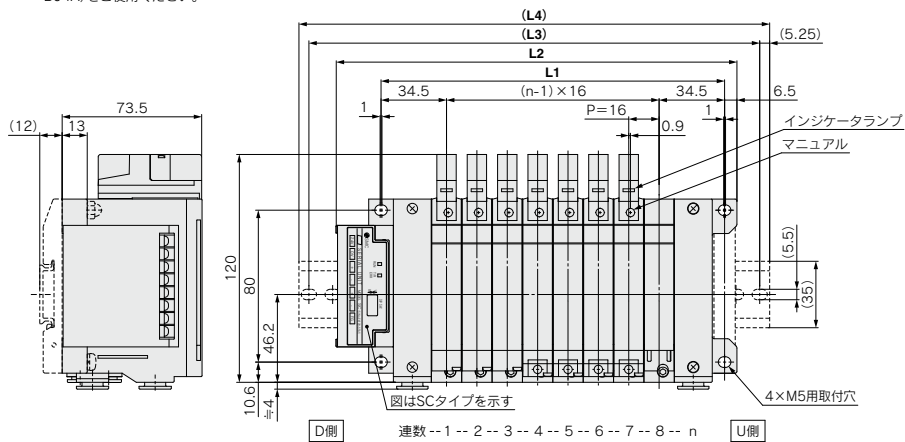

D側 連数 -- 1 -- 2 -- 3 -- 4 -- 5 -- 6 -- 7 -- 8 -- n U側

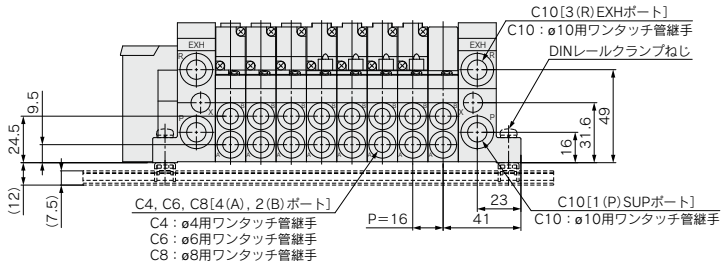

耐塵・防噴流形S1ユニットの場合 L8=16n+118.5, L9=16n+131
L10=L3+50, L11=L4+50

計算式 L1=16n+53, L2=16n+83, n:連数(最大16連)

寸法表

L \ n	2	3	4	5	6	7	8	9	10	11	12	13	14	15	16
L1	85	101	117	133	149	165	181	197	213	229	245	261	277	293	309
L2	115	131	147	163	179	195	211	227	243	259	275	291	307	323	339
(L3)	137.5	162.5	175	187.5	200	225	237.5	250	262.5	287.5	300	312.5	337.5	350	362.5
(L4)	148	173	185.5	198	210.5	235.5	248	260.5	273	298	310.5	323	348	360.5	373

- SV
- SYJ
- SZ
- VF
- VP4
- VQ12
- VQ4.5
- VQZ
- SQ
- VFS
- VFR
- VQ7-□
- 50-V□E
- 51-SY

M VQ2000 Series

キット(マルチコネクタキット)

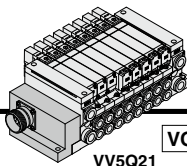

VQ2000のみ対応

VV5Q21

- 電気結線方法にマルチコネクタを使用することにより、結線作業の合理化、省力化が計れます。
- マニホールドとコネクタがIP65(耐塵・防噴流形)に対応しているため、電気回りを完全に保護できます(オプションW選択時)。
- 最大連数24連。

マニホールド仕様

シリーズ	配管仕様			適用連数
	配管方向	接続口径		
VQ2000	横	1(P), 3(R)	4(A), 2(B)	最大24連

マルチコネクタ (26P)

ケーブルAss'y●

015
AXT100-MC26-030
050

(マルチコネクタケーブルAss'yはマニホールド品番に含めて
手配することができます。マニホールド型式をご参照ください。)

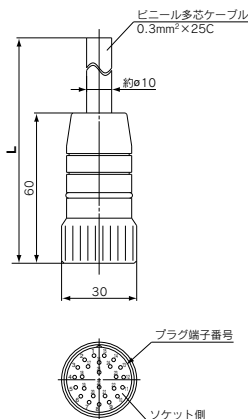

マルチコネクタケーブルAss'y

ケーブル長さ(L)	アセンブリ品番	備考
1.5m	AXT100-MC26-015	ケーブル25芯 ×24AWG
3m	AXT100-MC26-030	
5m	AXT100-MC26-050	

※移動配線には使用できません。

電気特性

項目	特性
導体抵抗 Ω/km, 20℃	65 以下
耐圧 V, 1分, AC	1000
絶縁抵抗 MΩ/km, 20℃	5以上

注) マルチコネクタケーブルの最小曲げ内半径は20mmです。

マルチコネクタケーブルAss'y 端子番号緑色表

端子番号	リード緑色	ドットマークシグ
1	黒	ナシ
2	茶	ナシ
3	赤	ナシ
4	橙	ナシ
5	黄	ナシ
6	桃	ナシ
7	青	ナシ
8	紫	白
9	灰	黒
10	白	黒
11	白	赤
12	黄	赤
13	橙	赤
14	黄	黒
15	桃	黒
16	青	白
17	紫	ナシ
18	灰	ナシ
19	橙	黒
20	赤	白
21	茶	白
22	桃	赤
23	灰	赤
24	黒	白
25	白	ナシ
26	白	ナシ

注) 上記以外の長さのものも対応可能です。詳細は当社にご確認ください。

注) CE/UKCA対応品はDC仕様のみです。 [オプション]

マニホールド型式表示方法

VV5Q 2 1 - 08 C6 M 1 - N -

シリーズ
2 VQ2000

マニホールド型式
1 プラグインユニット

連数
02 2連
24 24連

注) 詳細はP.405をご覧ください。

●シリンダポート管接続口径

記号	管接続口径
C4 ^{注1)}	ø4用ワンタッチ管継手付
C6 ^{注1)}	ø6用ワンタッチ管継手付
C8 ^{注1)}	ø8用ワンタッチ管継手付
MM ^{注2)}	混合およびポートプラグ付
CM ^{注4)}	異種配管混合、オプション搭載

- 注1) エルボ上配管またはエルボ下配管の場合、記号はLまたはBになります。
例) B6(ø6用ワンタッチ管継手付エルボ、下配管)
注2) エルボ継手を含む混合の場合はLM(上向き、下向き混合も含む)になります。
注3) 混合およびポートプラグ付の場合はマニホールド仕様書にてご指示ください。
注4) 異種配管混合または2連ワンタッチ管継手Ass'y、パーフェクトブロック(直接取付形)を選択の場合は"MM"を記入し、マニホールド仕様書にてご指示ください。
注5) インチサイズ用ワンタッチ管継手はP.406の標準ページをご覧ください。

●付属するケーブルの長さ

記号	ケーブル長さ
0	ケーブルなし
1	ケーブル長さ1.5m付
2	ケーブル長さ3m付
3	ケーブル長さ5m付

●CE/UKCA対応

無記号	—
Q	CE/UKCA対応品

注) CE/UKCA対応品はDC仕様のみです。

●オプション

記号	オプション
無記号	なし
B ^{注2)}	背圧防止弁付
D	DINレール取付形
D0	DINレール金具付(DINレールなし)
D□ ^{注3)}	DINレール長さ指定(□:連数, 02~24)
K ^{注4)}	配線仕様特殊(ダブル配線以外)
N	銘板レール付
R ^{注5)}	外部パイロット
S	サイレンサ内蔵、直接吹出し
W ^{注6)}	保護構造 耐塵・防噴流形(IP65対応)

- 注1) 2つ以上となる場合には、アルファベット順にご記入ください。例) BKR
注2) 背圧防止弁付(-B)の場合は、マニホールド全連に付きます。必要とする連数のみ背圧防止弁をご使用の場合、マニホールド仕様書にて取付位置をご指示ください。
注3) 指定可能な連数はマニホールド連数より長い連数です。
注4) マニホールド仕様書にて配線仕様をご指示ください。
注5) 外部パイロット仕様とする搭載バルブは外部パイロット仕様[R]にてご指示ください。
注6) サイレンサ内蔵、直接吹出しタイプと組合せて使用する場合は、エア吹出し口に直接水などがからないように注意してください。

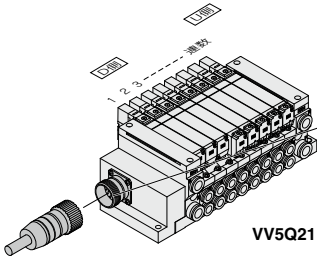

連数の数え方はD側から1連とします。

●電気配線仕様

マルチコネクタケーブル Ass'y
AXT100-MC26-030 緑色表
 050

端子番号	極性	リード線色	ドットマーキング
1連目 SOL.A 1	(-)	(+)	黒 ナシ
SOL.B 2	(-)	(+)	茶 ナシ
2連目 SOL.A 3	(-)	(+)	赤 ナシ
SOL.B 4	(-)	(+)	橙 ナシ
3連目 SOL.A 5	(-)	(+)	黄 ナシ
SOL.B 6	(-)	(+)	桃 ナシ
4連目 SOL.A 7	(-)	(+)	青 ナシ
SOL.B 8	(-)	(+)	紫 白
5連目 SOL.A 9	(-)	(+)	灰 黒
SOL.B 10	(-)	(+)	白 黒
6連目 SOL.A 11	(-)	(+)	黄 赤
SOL.B 12	(-)	(+)	白 黒
7連目 SOL.A 13	(-)	(+)	橙 赤
SOL.B 14	(-)	(+)	黄 黒
8連目 SOL.A 15	(-)	(+)	桃 黒
SOL.B 16	(-)	(+)	青 白
9連目 SOL.A 17	(-)	(+)	紫 ナシ
SOL.B 18	(-)	(+)	桃 ナシ
10連目 SOL.A 19	(-)	(+)	橙 黒
SOL.B 20	(-)	(+)	赤 白
11連目 SOL.A 21	(-)	(+)	茶 白
SOL.B 22	(-)	(+)	灰 赤
12連目 SOL.A 23	(-)	(+)	桃 赤
SOL.B 24	(-)	(+)	白 黒
COM 25	(+)	注(-)	白 ナシ
COM 26	(-)	(-)	白 ナシ

プラスモン マイナスモン仕様

標準電気配線仕様として12連までは内部配線はハルブおよびオプションのタイプに関わらず各連数共、ダブル配線(SOL.A, SOL.Bへ結線)になっています。準標準仕様としてシングル配線、ダブル配線の混合配線が可能です。詳細は準標準ページP.405をご覧ください。

注) マイナスモン仕様をご使用の場合
 マイナスモン用ハルブをご使用ください。(P.405参照)
 また、型式の詳細は準標準ページP.405をご覧ください。

●ハルブ型式表示方法

注) CE/UKCA対応品はDC仕様のみです。

VQ 2 1 0 0 - 5 - - - 1 -

シリーズ **2** VQ2000

●ファンクション

記号	仕様	DC	AC
無記号	標準タイプ	○ (0.4W)	○注1)
B	高速応答タイプ	○	—
K 注2)	高圧タイプ (1.0MPa)	○	—
N 注3)	マイナスモン	○	—
R 注3)注5)	外部パイロット	○	○

注1) AC仕様の消費電力はP.375をご覧ください。
 注2) メタルシールドタイプのみ対応。
 注3) 外部パイロット仕様、マイナスモン仕様に関しては、P.405, 406の準標準ページをご覧ください。
 注4) 記号が2つ以上重なる場合はアルファベット順にご記入ください。ただし、「BK」の組合せはありません。
 注5) デュアル3ポート弁は対応不可。

●保護構造

無記号	防護
W	防塵・防滴流形 (IP65対応)

●手動操作方法

無記号	ノックアップシユス(要工具形)
B	ロック式(要工具形)
C	ロック式(手動形)
D	スライド形ロック式(手動形)

●ランプ・サージ電圧保護回路

無記号	あり
E 注)	なし(無極性)

注) ファンクションN(マイナスモン)とEの組合せはありません。Eは無極性のためマイナスモンでも使用できるまでのファンクションNの選定は不要です。

●コイル電圧

無記号	CE/UKCA対応
1	AC100V (50/60Hz) —
3	AC110V (50/60Hz) —
5	DC24V ●
6	DC12V ●

注意
 長期連続通電の使用においては、標準(DC)仕様をご使用ください。

●マニホールドアセンブリの選定方法

マニホールドベース品番の下に搭載するハルブおよびオプションの品番を併記してください。

〈表示例〉
 マルチコネクタケーブル・ケーブル(3m)付
VV5Q21-09C6M2-W...1set = マニホールドベース品番
 * **VQ2100-51**3set = ハルブ品番(1~3連目)
 * **VQ2300-51**3set = ハルブ品番(4~6連目)
 * **VQ2300-51**3set = ハルブ品番(7~8連目)
 * **VQ2000-10A-1**...1set = プランキングプレート品番(9連目)

*印は搭載する電磁弁等の品番の初めに付けてください。
 D側から数えて1連目から順番に併記してください。なお、品番併記が複雑になる場合には、マニホールド仕様書にてご指示ください。

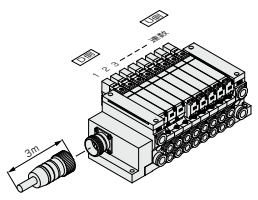

M VQ2000 Series

キット(マルチコネクタキット)

VV5Q21

< >はAC仕様の場合
破線はDINレール取付形[-D]タイプ(DINレール取付金具付)を示します。

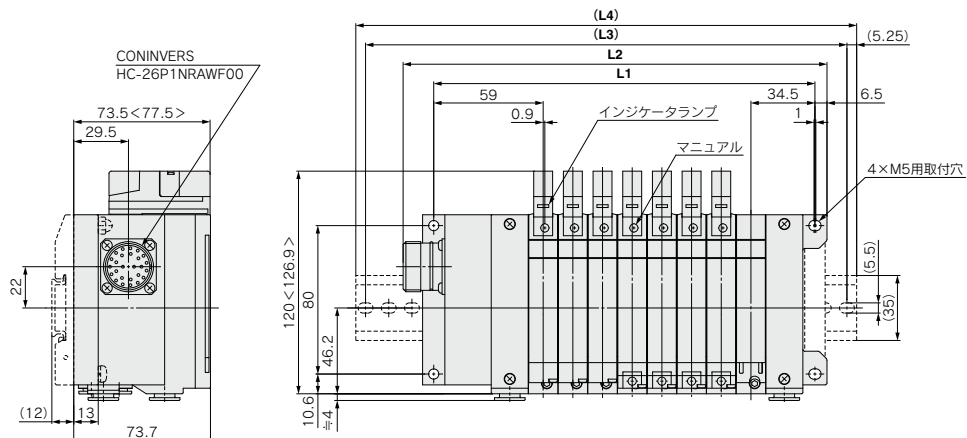

[D側] 連数--1--2--3--4--5--6--7--8--n [U側]

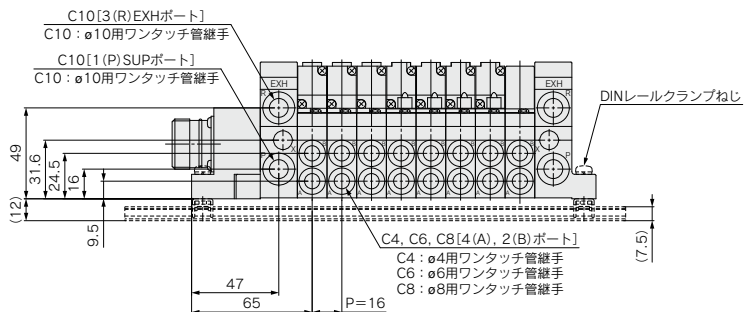

寸法表

計算式 L1=16n+77.5 L2=16n+100.5 n:連数(最大24連)

L	n	2	3	4	5	6	7	8	9	10	11	12	13	14	15	16	17	18	19	20	21	22	23	24
L1		109.5	125.5	141.5	157.5	173.5	189.5	205.5	221.5	237.5	253.5	269.5	285.5	301.5	317.5	333.5	349.5	365.5	381.5	397.5	413.5	429.5	445.5	461.5
L2		132.5	148.5	164.5	180.5	196.5	212.5	228.5	244.5	260.5	276.5	292.5	308.5	324.5	340.5	356.5	372.5	388.5	404.5	420.5	436.5	452.5	468.5	484.5
(L3)		162.5	175	187.5	200	225	237.5	250	275	287.5	300	312.5	337.5	350	362.5	375	400	412.5	425	450	462.5	475	500	512.5
(L4)		173	185.5	198	210.5	235.5	248	260.5	285.5	298	310.5	323	348	360.5	373	385.5	410.5	423	435.5	460.5	473	485.5	510.5	523

サブプレート単体

VQ2000のみに対応

VQ2000 Series

注) CE/UKCA
対応品は
DC仕様の
みです。



型式表示方法

保護構造 IP65に標準対応

使い易い端子台タイプ

(バルブ) + (サブプレート) の場合

VQ2 1 0 0 - 5 W 1 - 02

標準品と同様にご記入ください。

保護構造

無記号 防塵
W^{注1)} IP65 (耐塵・防噴流形)

注1) バルブがIP65仕様になります。
注2) バルブが標準(防塵)仕様の場合、
AC200, 220Vは対応できません。

●CE/UKCA対応

無記号 —

Q CE/UKCA対応品

注) CE/UKCA対応品は
DC仕様のみです。

●ねじの種類

無記号	Rc
N	NPT
T	NPTF
F	G

●ポート口径

02	1/4"
----	------

(サブプレート) 単品の場合

VQ2000 - PW - 02

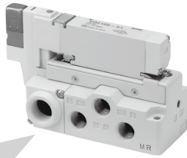
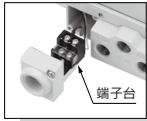

外形寸法図

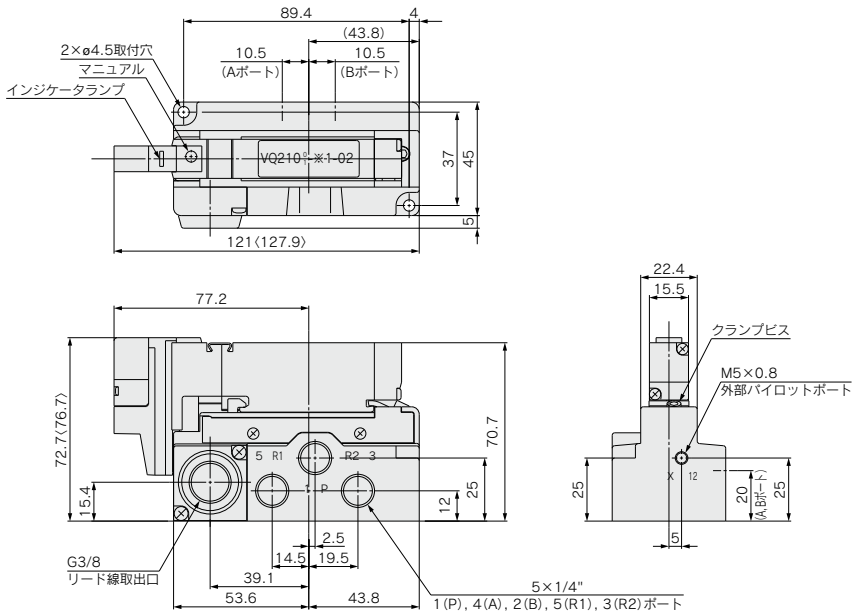

< >はAC仕様の場合
注) IP65仕様として使用する場合は、リード線取出口にシールコネクタを取付けてください。

VQ1000/2000 Series

標準仕様

コネクタピン数違いの場合の手配方法

Fキット、Pキットのピン数は標準F:25P, P:26Pの他に次のピン数があります。ご希望のピン数、ケーブル長さをケーブルAss'y表よりお選びください。ケーブルAss'yは別途手配となります。

F キット (Dサブコネクタキット) 15P用

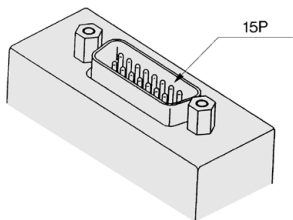

マニホールド型式表示方法例

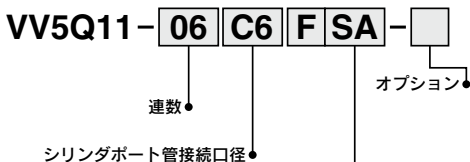

型式表示例内容
Dサブコネクタ, 15P
コネクタ取出方向→横取出し
ケーブルなし

キット名・リード線取出方法

ピン数	取出方向	上取出し	横取出し
15P(最大連数7連)	キット F	UA	キット F SA

配線仕様
※配線仕様は25ピン(標準品)と同様に端子番号1が1連目SOL.A、端子番号9が1連目SOL.BとなりCOM.は端子番号8になります。

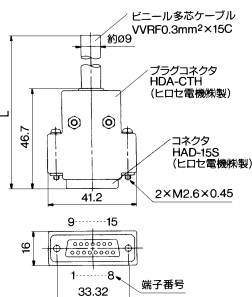

DサブコネクタケーブルAss'y 端子番号別線色表

端子番号	リード線色	トポマーク
1	黒	ナシ
2	茶	ナシ
3	赤	ナシ
4	橙	ナシ
5	黄	ナシ
6	桃	ナシ
7	青	ナシ
8	紫	白
9	灰	黒
10	白	黒
11	白	赤
12	黄	赤
13	橙	赤
14	黄	黒
15	桃	黒

DサブコネクタケーブルAss'y

ケーブル長さ(L)	ピン数	15P
1.5m		AXT100-DS15-1
3m		AXT100-DS15-2
5m		AXT100-DS15-3

※市販のコネクタをお求めの場合は、ML-C-24308準拠品をご使用ください。

P キット (フラットケーブルキット) 10P, 16P, 20P用

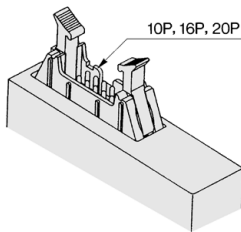

マニホールド型式表示方法例

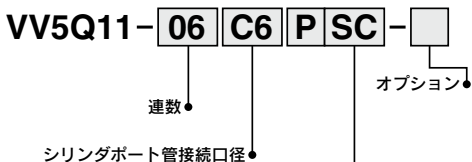

型式表示例内容
フラットケーブル, 20P
コネクタ取出方向→横取出し
ケーブルなし

キット名・リード線取出方法

ピン数	取出方向	上取出し	横取出し
10P(最大連数4連)	キット P	UA	キット P SA
16P(最大連数7連)		UB	SB
20P(最大連数9連)		UC	SC

配線仕様
※配線仕様は26ピン(標準品)と同様に端子番号1が1連目SOL.A、端子番号2が1連目SOL.BとなりCOM.は端子番号の最大より2ピン使用します。

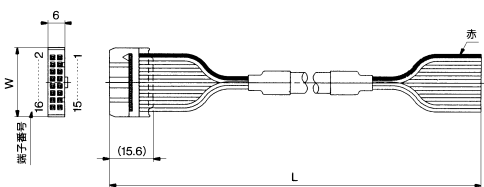

フラットケーブルAss'y

ケーブル長さ(L)	ピン数	10P	16P	20P
1.5m		AXT100-FC10-1	AXT100-FC16-1	AXT100-FC20-1
3m		AXT100-FC10-2	AXT100-FC16-2	AXT100-FC20-2
5m		AXT100-FC10-3	AXT100-FC16-3	AXT100-FC20-3
コネクタ幅(W)		17.2	24.8	30

※市販のコネクタをお求めの場合は、ML-C-83503準拠品・ストレインリリーフ付をご使用ください。

配線仕様特殊

Fキット、Pキット、J,Gキット、Tキット、Sキットの内部配線は、バルブおよびオプションのタイプに関わらず各連数共、ダブル配線(SOL.A,SOL.Bへ結線)になっています。
標準仕様として、シングル配線、ダブル配線の混合配線が可能です。

1.手配方法

マニホールド品番は、オプション記号「I-K」で手配し、必ずマニホールド仕様書にて、シングル配線、ダブル配線の連数位置をご指示ください。

手配例) **VV5Q11-08C6FU1-D K S**

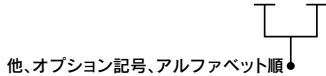

2.配線仕様

コネクタ端子番号は1連目のA側ソレノイドを1番として図の矢印順に結線され、順次空番なして詰めて結線されます。

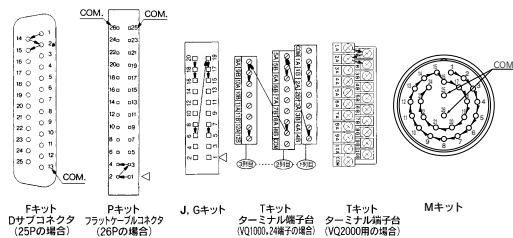

3.最大連数

マニホールドの最大連数はソレノイド数で決まります。シングルタイプは1点、ダブルタイプは2点とし、その合計が下表の最大点数以下となるように連数を決定ください。

キット	Fキット (Dサブコネクタ)	Pキット (フラットケーブル)	Jキット (フラットケーブル)	Gキット (端子台付フラットケーブル)
タイプ	F□□ 25P	F□A 15P	P□□ 26P	P□C 20P
最大点数	24点	14点	18点	14点

キット	Tキット (ターミナル端子台)	Sキット (シリアル)	Mキット (マルチコネクタ)
タイプ	端子台数2列	端子台数3列	S□
最大点数	16点	24点	M□

マイナスコモン仕様

マイナスコモンをご使用の場合は、下記の品番になります。
Tキット (VQ1000)、Lキット (VQ1000, 2000) の場合、マニホールド品番は下記のようになりますがこの他のキットについては、標準品マニホールドのままご使用になれます。ただしSキット (EX510ゲートウェイ方式、EX240一体型、EX120/121/122一体型 (CompoNet®対応) を除く)、Gキットのマイナスコモン仕様はありません。

バルブ型式表示方法例

VQ1100 N-51

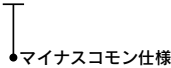

マニホールド型式表示方法例

Tキット (VQ1000) の場合

VV5Q11-06 C6 T N -

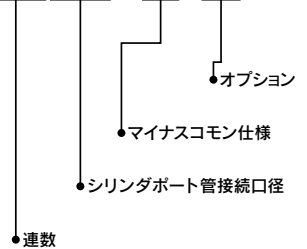

Lキット (VQ1000, 2000) の場合

VV5Q11-06 C6 L N 1 -

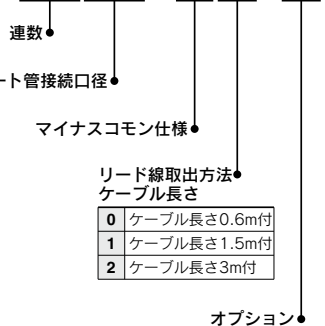

0	ケーブル長さ0.6m付
1	ケーブル長さ1.5m付
2	ケーブル長さ3m付

●オプション

SV
SYJ
SZ
VF
VP4
VQ 1/2
VQ 4.5
VQZ
SQ
VFS
VFR
VQ 7-□
50-V□E
51-SY

VQ1000/2000 Series

標準仕様

外部パイロット仕様

使用するエア圧力が、電磁弁の最低作動圧力0.1~0.2MPaより低い場合、あるいは真空仕様として使用する場合、外部パイロット仕様として使用可能です。マニホールドおよびバルブ型式は、外部パイロット仕様[R]を付記し手配ください。マニホールドのXポートに外部パイロット用ワンタッチ管継手が内蔵されます。

VQ1000:C4(φ4用ワンタッチ管継手)

VQ2000:C6(φ6用ワンタッチ管継手)

マニホールド型式表示方法例

VV5Q11-08C6FU1-RS

外部パイロット仕様

他、オプション記号、アルファベット順

バルブ型式表示方法例

VQ1100 R-51

外部パイロット仕様

注1) ファンクションが2つ以上重なる場合はアルファベット順になります。

注2) 本バルブのパイロットEXHはR1通路に排気しているため、EXH加圧およびSUPポート以外からの真空引きはできません。

インチサイズ用ワンタッチ管継手

インチサイズ用ワンタッチ管継手をご使用の場合は、下記のマニホールド型式となります。

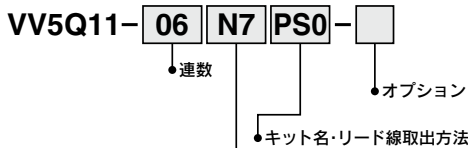

シリンダポート管接続口径

記号	N1	N3	N7	N9	M5T	NM
適用チューブ外径インチ	φ1/8"	φ5/32"	φ1/4"	φ5/16"	10-32UNF (M5ねじ)	混合
4(A), 2(B)ポート	●	●	●	—	●	●
	●	●	●	●	—	●

注) シリンダポート管接続口径でインチサイズ管継手を選んだ場合、1(P), 3(R)ポートもインチサイズ管継手となります。

1(P), 3(R)ポートインチサイズ
VQ1000.....φ5/16"(N9)
VQ2000.....φ3/8"(N11)

DINレール取付タイプ

マニホールドはDINレールへの取付けが可能です。DINレール取付形のオプション記号[-D]で手配ください。この場合、DINレールは指定連数のマニホールド全長に対し、約30mm長いものが付属します。その他、次の場合も対応できます。

- DINレールが不要な場合
(DINレール取付金具のみ付属)

マニホールド品番はオプション記号[-D0]で手配ください。

手配例)

VV5Q11-08C6FU1-D0S

他、オプション記号、アルファベット順

- DINレール長さを指定連数より長くする場合

マニホールド品番はオプション記号[-D]の後に必要な連数を明記し、手配ください。

手配例)

VV5Q11-08C6FU1-D09S

9連用DINレール

他、オプション記号、アルファベット順

※指定可能な連数はマニホールド連数より長い連数です。

- 後からDINレール取付形にする場合

DINレール取付用の金具を手配ください。(オプションP.416, 422参照)

品番: VVQ1000-57A (VQ1000用)

VVQ2000-57A (VQ2000用)

各1set 2個組

- DINレールのみ手配する場合

DINレール品番: **AXT100-DR-□**

※□はDINレール寸法よりNo.を記入してください。
L寸法は各キットの寸法図を参照ください。

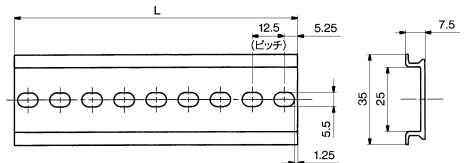

L寸法表

L = 12.5 × n + 10.5

No.	1	2	3	4	5	6	7	8	9	10
L寸法	23	35.5	48	60.5	73	85.5	98	110.5	123	135.5
No.	11	12	13	14	15	16	17	18	19	20
L寸法	148	160.5	173	185.5	198	210.5	223	235.5	248	260.5
No.	21	22	23	24	25	26	27	28	29	30
L寸法	273	285.5	298	310.5	323	335.5	348	360.5	373	385.5
No.	31	32	33	34	35	36	37	38	39	40
L寸法	398	410.5	423	435.5	448	460.5	473	485.5	498	510.5

SV

SYJ

SZ

VF

VP4

**VQ
1-2**

**VQ
4-5**

VQZ

SQ

VFS

VFR

**VQ
7-□**

**50-
V□E**

**51-
SY**

VQ1000/2000 Series 構造図

プラグインユニット VQ1000: 構造図/主要部品・スペアパーツ

メタルシールタイプ

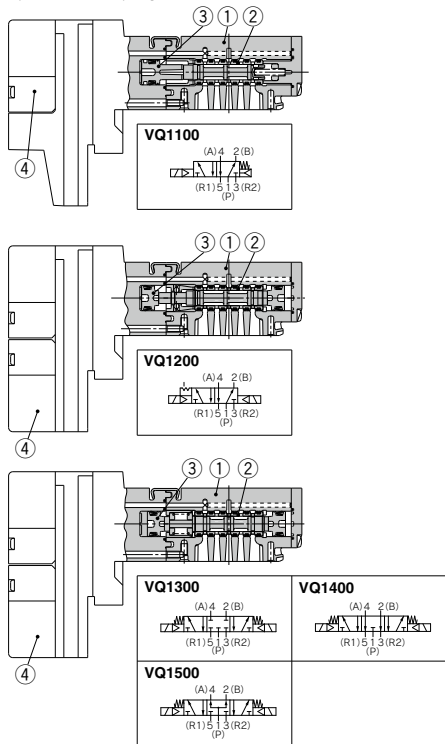

構成部品

番号	部品名	材質	備考
1	ボディ	亜鉛ダイカスト	
2	スプール・スリーブ	ステンレス鋼	
3	ピストン	樹脂	
4	パイロット弁Ass'y	—	

注) パイロット弁Ass'y型式はP.411をご覧ください。

弾性体シールタイプ

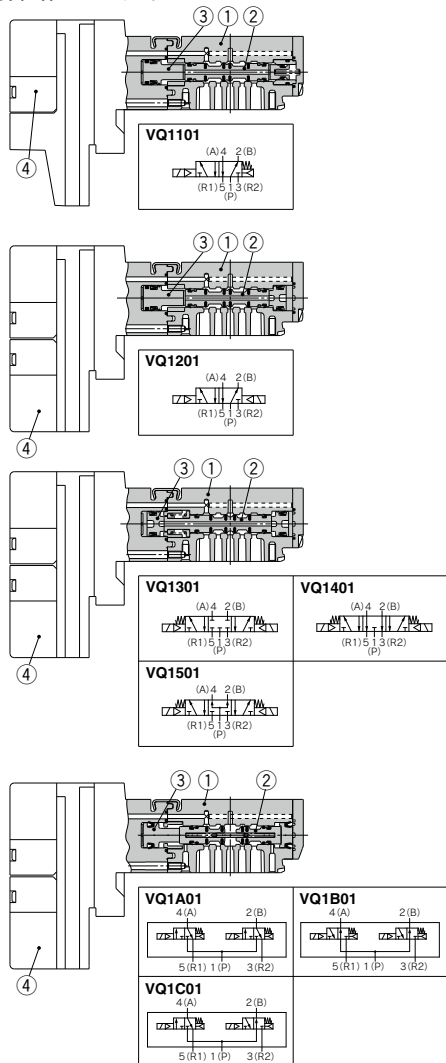

構成部品

番号	部品名	材質	備考
1	ボディ	亜鉛ダイカスト	
2	スプール弁	アルミニウム・HNBR	
3	ピストン	樹脂	
4	パイロット弁Ass'y	—	

注) パイロット弁Ass'y型式はP.411をご覧ください。

プラグインユニット **VQ2000**: 構造図/主要部品・スペアパーツ

メタルシールタイプ

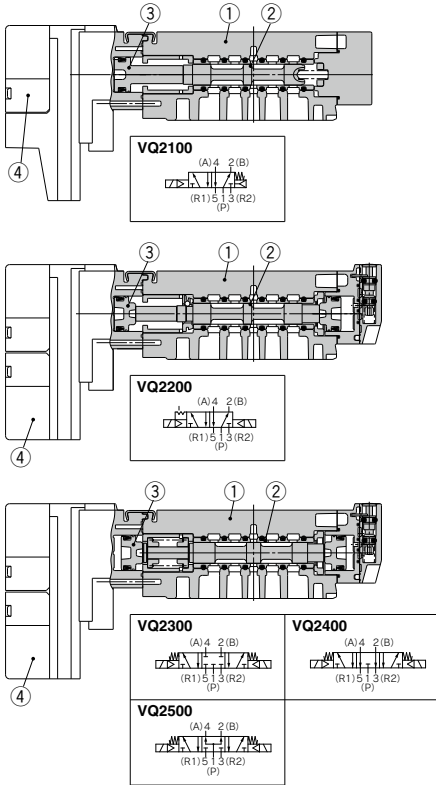

構成部品

番号	部品名	材質	備考
1	ボディ	アルミダイカスト	
2	スプール・スリーブ	ステンレス鋼	
3	ピストン	樹脂	
4	パイロット弁Ass'y	—	

注) パイロット弁Ass'y型式はP.411をご覧ください。

弾性体シールタイプ

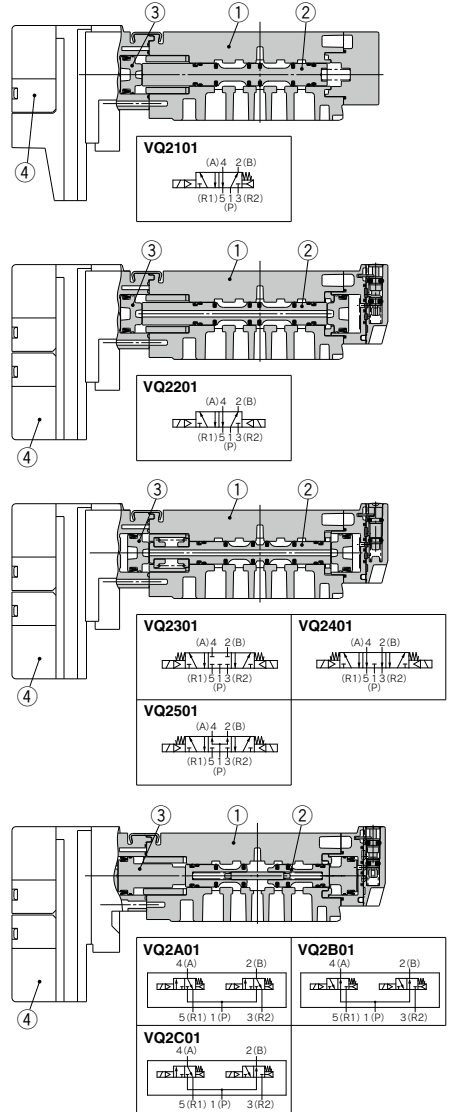

構成部品

番号	部品名	材質	備考
1	ボディ	アルミダイカスト	
2	スプール弁	アルミニウム・HNBR	
3	ピストン	樹脂	
4	パイロット弁Ass'y	—	

注) パイロット弁Ass'y型式はP.411をご覧ください。

SV
SYJ
SZ
VF
VP4
VQ12
VQ4.5
VQZ
SQ
VFS
VFR
VQ7-□
50-V□E
51-SY

マニホールド分解図

プラグインユニット/VQ1000:分解図

(F, P, L, Sキット)

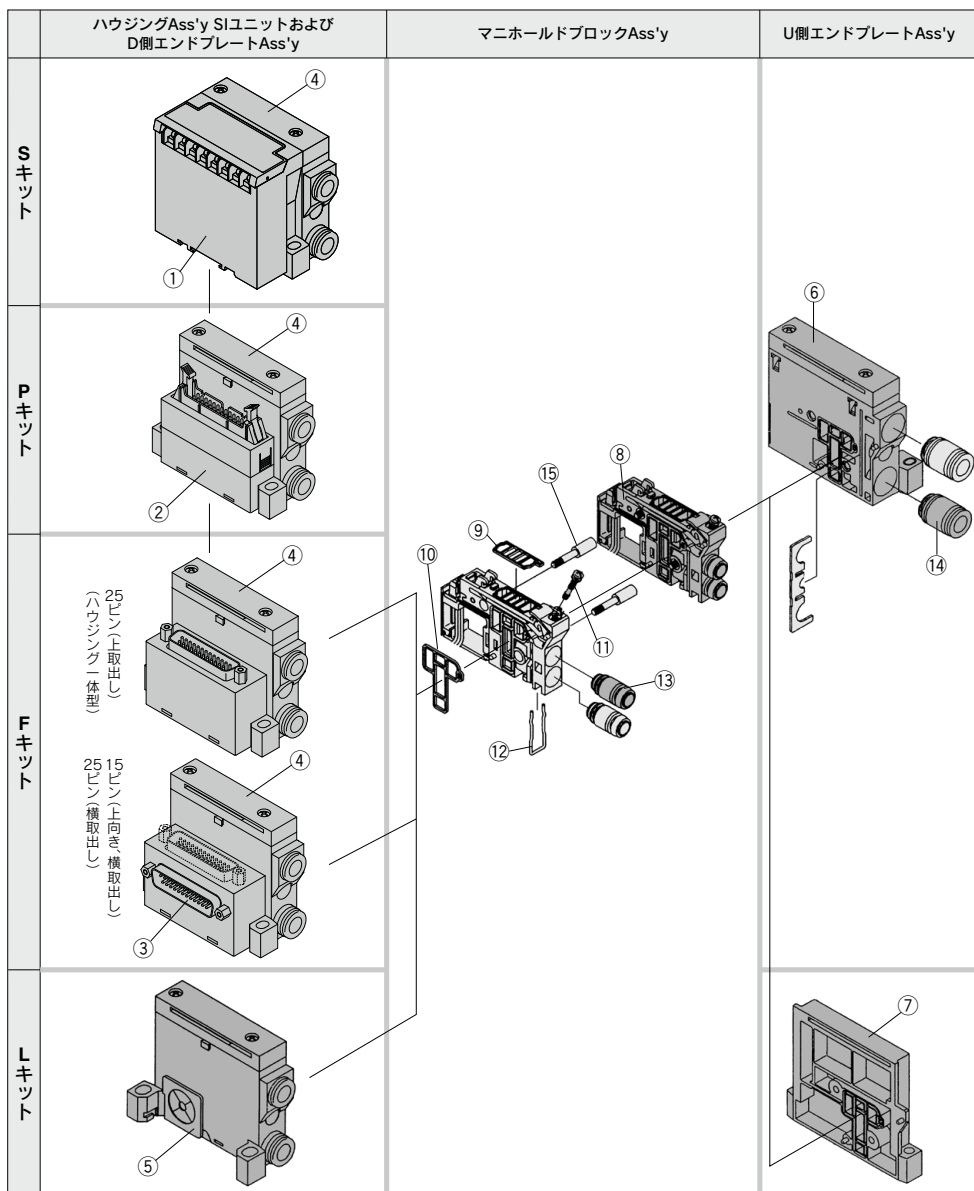

〈ハウジングAss'yおよびSIユニット〉

ハウジングAss'yおよびSIユニット品番

番号	対象マニホールド	品番	名称
①	(SQキット)	EX120-SDN1	DeviceNet®対応
	(SR1キット)	EX120-SCS1	オムロン(株) : CompoBus/S (16点)対応
	(SR2キット)	EX120-SCS2	オムロン(株) : CompoBus/S (8点)対応
	(SVキット)	EX120-SMJ1	CC-Link対応
②	P $\frac{1}{2}$ キット	AXT100-1-P$\frac{1}{2}$ ^{注)}	フラットケーブルハウジングAss'y \square はピン数: 26, 20, 16, 10
	FUキット	AXT100-1-FU15	DサブコネクタハウジングAss'y(上取出し)ピン数: 15
③	FSキット	AXT100-1-FS\square	DサブコネクタハウジングAss'y(横取出し) \square はピン数: 25, 15

注) PUはコネクタ上取出し、PSはコネクタ横取出しです。

〈D側エンドプレートAss'y〉

④⑤D側エンドプレートAss'y品番

VVQ1000-3A-1- \square - \square

リード線取出方法

FU25	Fキット上取出し25ピン用
F	上記以外のFキット用
P	Pキット用
L	Lキット用
S	Sキット用

注1) 2つ以上重なる場合は、RSとなります。
注2) F, P, S, PキットのハウジングAss'yおよびSIユニットは含まれません (FU25を除く)。
①②③を別途手配ください。

オプション

無記号	集中排気形
R ^{注1)}	外部パイロット
S ^{注1)}	サイレンサ内蔵、直接吹出し

〈U側エンドプレートAss'y品番〉

⑥U側エンドプレートAss'y品番 (F, P, Sキット用)

VVQ1000-2A-1- \square

オプション

無記号	集中排気形
R	外部パイロット
S	サイレンサ内蔵、直接吹出し

注) ④の管継手Ass'yは含まれます。

⑦U側エンドプレートAss'y品番 (Lキット用)

VVQ1000-2A-1-L

〈管継手Ass'y〉

⑬管継手Ass'y品番 (シリンダポート用)

VVQ1000-50A- \square

口径

C3	適用チューブφ3.2
C4	適用チューブφ4
C6	適用チューブφ6
M5	M5ねじ

注) ご注文は10個単位となります。

⑭管継手Ass'y品番 (1(P), 3(R)ポート用)

VVQ1000-51A-C8

適用チューブφ8

注) ご注文は10個単位となります。

⑮タイロッドAss'y品番 (2本組)

VVQ1000-TR- \square

注1) マニホールド連数を減らす時に手配願います。
増連時はマニホールドブロックAss'yに付属されるため手配不要です。
注2) \square は連数02~24
注3) S, P, F, Lキット用

〈マニホールドブロックAss'y〉 増連用タイロッド(2個)および

⑧マニホールドブロックAss'y品番

VVQ1000-1A- \square - \square

リード線取出方法

F0	リード線なし	C3	φ3.2ワンタッチ継手付
F1	Fキット用2連~12連用 ダブル配線	C4	φ4ワンタッチ継手付
F2	Fキット用13連~24連用 ダブル配線	C6	φ6ワンタッチ継手付
F3	Fキット用2連~24連用 シングル配線	M5	M5ねじ付
P1	P, Sキット2連~12連用 ダブル配線	C0	ワンタッチ継手なし(クリップ付)
P2	P, Sキット13連~24連用 ダブル配線		
P3	P, Sキット2連~24連用 シングル配線		
L0	L0キット \square は連数(1~8)		
L1	L1キット \square は連数(1~8)		
L2	L2キット \square は連数(1~8)		

〈マニホールドブロック用スペアパーツ〉

スペアパーツ

番号	品番	名称	材質	個数
⑨	VVQ1000-80A-1	ガスケット	HNBR	12
⑩	VVQ1000-80A-2	バックシム	HNBR	12
⑪	VVQ1000-80A-3	クランプビス	炭素鋼	12
⑫	VVQ1000-80A-4	クリップ	ステンレス鋼	12

注) 各スペアパーツは1set12個組です。

パイロット弁Ass'y

V112 \square - \square A

ファンクション

記号	仕様	DC	AC
無記号	標準タイプ	(0.4W)	○ ^{注1)}
	高速応答タイプ	(0.95W)	—
B	高圧タイプ	(0.95W)	—
	高圧タイプ (1.0MPa)	(0.95W)	—

コイル電圧

番号	電圧
1	AV100V (50/60Hz)
2	AV200V (50/60Hz)
3	AV110V (50/60Hz)
4	AV220V (50/60Hz)
5	DC24V
6	DC12V

注1) AC仕様の消費電力はP.375をご覧ください。
注2) シングルソレノイド・ダブルソレノイド共通
注3) パイロット弁Ass'yの変更により電圧(ランプ・サージ電圧保護回路含む)・プラスチック・イナスコモンの変更には対応できませんのでご注意ください。

マニホールド分解図

プラグインユニット/VQ2000:分解図

(F, P, L, Sキット)

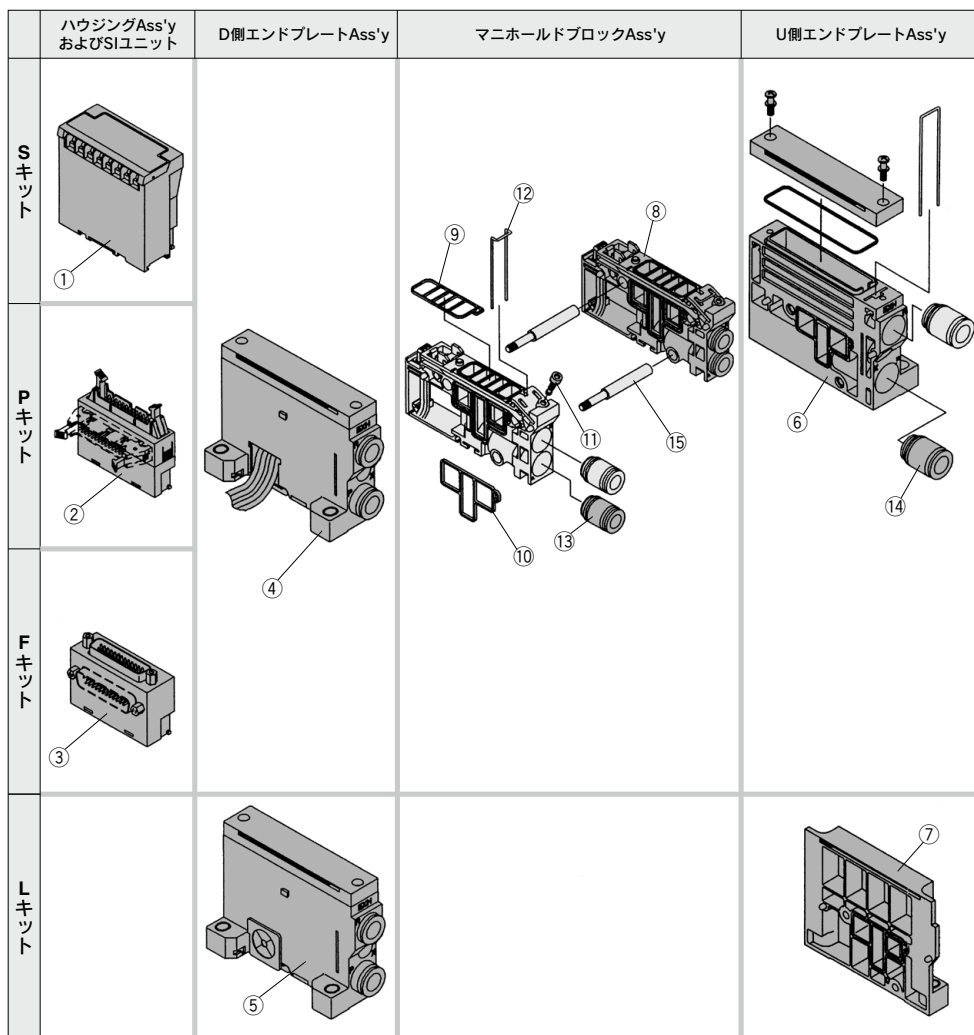

〈ハウジングAss'yおよびSIユニット〉 ハウジングAss'yおよびSIユニット品番

番号	対象マニホールド	品番	名称
①	(SQキット)	EX120-SDN1 [EX124D-SDN1] ^{注1)}	DeviceNet®対応
	(SR1キット)	EX120-SCS1 [EX124D-SCS1] ^{注1)}	オムロン(株):CompoBus/S(16点)対応
	(SR2キット)	EX120-SCS2 [EX124D-SCS2] ^{注1)}	オムロン(株):CompoBus/S(8点)対応
	(SVキット)	EX120-SMJ1 [EX124D-SMJ1] ^{注1)}	CC-Link対応
②	P ₂ キット	AXT100-1-F ₂ ^{注2)}	フラットケーブルハウジングAss'y□はピン数:26, 20, 16, 10
③	F ₂ キット	AXT100-1-F ₂ ^{注2)}	DサブコネクタハウジングAss'y□はピン数:25, 15

注1) 耐塵・防噴流形(IP65対応)の場合。

注2) FU, PUIはコネクタ上取出し, FS, PSはコネクタ横取出しです。

〈D側エンドプレートAss'y〉

④⑤D側エンドプレートAss'y品番

VVQ2000-3A-1-□-□

リード線取出方法

F	Fキット用
P	Pキット用
L	Lキット用
S	S, Mキット用

保護構造

無記号	防塵
W ^{注3)}	耐塵・防噴流形(IP65対応)

注) F, Pキットは「無記号」のみになります。
M, Lキットは「W」のみになります。
S, L, Tキットは、マニホールドのタイプに応じて選択してください。

オプション

無記号	集中排気形
R ^{注1)}	外部パイロット
S ^{注1)}	サイレンサ内蔵、直接吹出し

注1) 2つ以上重なる場合は、RSとなります。

注2) F, P, SキットのハウジングAss'yおよびSIユニットは含まれません。

①②③を別途手配ください。

注3) サイレンサ内蔵、直接吹出しタイプと組合せて使用する場合は、エア吹出し口に直接水などがからないように注意してください。

〈マニホールドブロックAss'y〉

⑧マニホールドブロックAss'y品番 増連用タイロッド(2個)およびリード線Ass'yが付属。

VVQ2000-1A-□-□-□

リード線取出方法

F0	リード線なし
F1	Fキット用2連~12連用 ダブル配線
F2	Fキット用13連~24連用 ダブル配線
F3	Fキット用2連~24連用 シングル配線
P1	P, Sキット2連~12連用 ダブル配線
P2	P, Sキット13連~24連用 ダブル配線
P3	P, Sキット2連~24連用 シングル配線
L0	L0キット□は連数(1~8)
L1	L1キット□は連数(1~8)
L2	L2キット□は連数(1~8)
T1	Tキット2~20連用 ダブル配線
T3	Tキット2~20連用 シングル配線
M1	Mキット用2~12連用 ダブル配線
M2	Mキット用13~24連用 ダブル配線
M3	Mキット用2~24連用 シングル配線

口径

C4	φ4ワンタッチ継手付
C6	φ6ワンタッチ継手付
C8	φ8ワンタッチ継手付
C0	ワンタッチ継手なし(クリップ付)

保護構造

無記号	防塵
W	耐塵・防噴流形(IP65対応)

注) F, Pキットは「無記号」のみになります。
S, L, T, Mキットは、マニホールドのタイプに応じて選択してください。

〈マニホールドブロック用スペアパーツ〉 スペアパーツ

番号	品番	名称	材質	個数
⑨	VVQ2000-80A-1	ガスケット	HNBR	12
⑩	VVQ2000-80A-2	パッキン	HNBR	12
⑪	VVQ2000-80A-3	クランプビス	炭素鋼	12
⑫	VVQ2000-80A-4	クリップ	ステンレス鋼	12

注) 各スペアパーツは1set12個組です。

〈U側エンドプレートAss'y〉

⑥U側エンドプレートAss'y品番 (F, P, T, S, Mキット用)

VVQ2000-2A-1-□-□

オプション

無記号	集中排気形
R	外部パイロット
S	サイレンサ内蔵、直接吹出し

保護構造

無記号	防塵
W ^{注3)}	耐塵・防噴流形(IP65対応)

注) F, Pキットは「無記号」のみになります。
S, T, Mキットは、マニホールドのタイプに応じて選択してください。

注1) ④の管継手Ass'yは含まれます。

注2) F, P, SキットのハウジングAss'yおよびSIユニットは含まれません。

①②③を別途手配ください。

注3) サイレンサ内蔵、直接吹出しタイプと組合せて使用する場合は、エア吹出し口に直接水などがからないように注意してください。

⑦U側エンドプレートAss'y品番 (Lキット用)

VVQ2000-2A-1-L-□

保護構造

無記号	防塵
W	耐塵・防噴流形(IP65対応)

注) マニホールドのタイプに応じて選択してください。

〈管継手Ass'y〉

⑬管継手Ass'y品番(シリンダポート用)

VVQ1000-51A-□

注) ご注文は10個単位となります。

口径

C4	適用チューブφ4
C6	適用チューブφ6
C8	適用チューブφ8

⑭管継手Ass'y品番(1(P), 3(R)ポート用)

VVQ2000-51A-C10

適用チューブφ10

注) ご注文は10個単位となります。

⑮タイロッドAss'y品番(2本組)

VVQ2000-TR-□

注1) マニホールド連数を減らす時に手配願います。
増連時はマニホールドブロックAss'yに付属されるため手配不要です。

注2) □は連数02~24

注3) S, P, F, Lキット用

VQ1000 Series

マニホールドオプションパーツ/VQ1000用

ブランキングプレート Ass'y VVQ1000-10A-1



メンテナンス上、バルブを取外す時および予備バルブの取付予定のある場合などにそのマニホールドブロックの上に取付けて使用します。

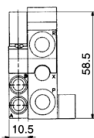
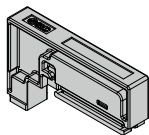

単独SUP用スベesa VVQ1000-P-1-C₆N₇

同じマニホールドで異種圧力を使用する場合などに異種圧力の供給ポートとして使用します。(1連分使用)
単独SUP用スベesaからの供給圧力を使用するステーションの両サイドを遮断して使用します。(使用例参照)
※マニホールド仕様書にて、スベesaの搭載位置およびSUP通路の遮断位置をご指示ください。
※遮断箇所は1setにつき、1ヶ所または2ヶ所必要です。
※SUPを遮断するSUPブロックプレート、2個は単独SUP用スベesaに付属します。
※標準仕様は、単独SUP用スベesaのマニホールド連数位置にも電気配線が接続されています。
※スベesa搭載連数に配線が不要な場合は、マニホールド仕様書にて、「特殊配線仕様」の欄に「X」を記入してください。

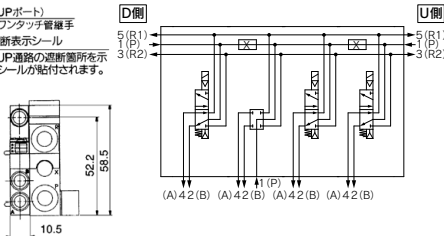
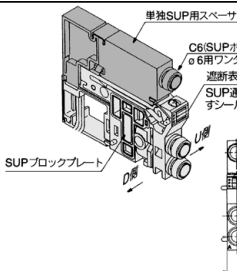

単独EXH用スベesa VVQ1000-R-1-C₆N₇

回路上、バルブ排気が他のステーションに影響するような場合、単独でバルブ排気させる時に使用します。(1連分使用)
単独排気させるステーションの両サイドを遮断して使用します。(使用例参照)
※マニホールド仕様書にてスベesaの搭載位置およびEXH通路の遮断位置をご指示ください。
※遮断箇所は1setにつき1ヶ所または2ヶ所必要です。
※マニホールドに組込んで手配される場合は遮断位置にEXHブロックベースAss'yが使用されますが、EXHブロックベースAss'yは付属しますので手配は不要です。
※単独EXH用スベesaを別途手配する場合、EXHブロックベースは付属しませんので別途手配ください。
※標準仕様は、単独EXH用スベesaのマニホールド連数位置にも電気配線が接続されています。
※スベesa搭載連数に配線が不要な場合は、マニホールド仕様書にて、「特殊配線仕様」の欄に「X」を記入してください。
※スベesaを搭載する連数位置には再圧防止弁を装着しないでください。他の連数に再圧防止弁を装着する場合はマニホールドオプション記号「-B」で手配せずにマニホールド仕様書で装着する連数位置をご指示ください。

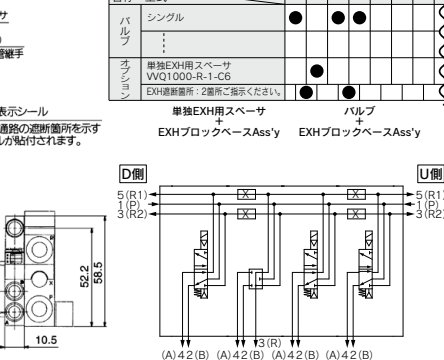
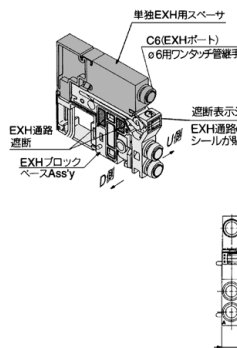

名称・型式	連数						
	1	2	3	4	5	6	7
バルブ	●	●	●	●	●	●	●
マニホールド	●	●	●	●	●	●	●

単独EXH用スベesa VVQ1000-R-1-C₆N₇ EXH遮断箇所: 2箇所ご指示ください。

SUPブロックプレート VVQ1000-16A

異なる圧力を1つのマニホールドに供給する場合、圧力の異なる連数間を遮断するために使用します。
※マニホールド仕様書にて取付位置をご指示ください。

〈遮断表示シール〉

遮断位置を確認するための表示シールが付属します。
(SUP通路遮断、SUP-EXH通路遮断各1枚)
※ブロックプレートをマニホールドに組込んで発注する場合はマニホールドに遮断表示シールが貼付されています。

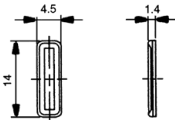
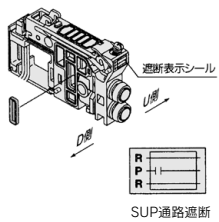

コネクタ付ブランキングプレート VVQ1000-1C



コネクタ	コネクタリード線長さ (mm)			
無記号	300	20	2000	2000
無記号	600	25	2500	
1	10	1000	30	3000
2	15	1500		

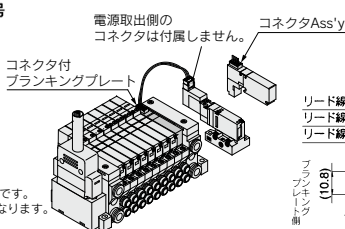

コネクタAss'y品番

品番	リード線長さ (mm)
43	4線
44	2線
無記号	300
6	600
10	1000
20	2000
30	3000

マニホールドと別の単体バルブや機器を駆動させる場合等、電気出力を個別に取出すコネクタ付のブランキングプレートです。
※銘板プレート「N」付の場合、銘板プレート形状が標準と異なります。
注) 最大許容電流値は搭載バルブを含み1A以下です。

EXHブロックベースAss'y
VVQ1000-19A-F-(C3,C4,C6,M5,N1,N3,N7)

マニホールドブロックAss'y
 リード線取出方法

F0	リード線なし
F1	Fキット2連～12連用 ダブル配線
F2	Fキット用13連～24連用 ダブル配線
F3	Fキット用2連～24連用 シングル配線
P1	P.G.T.Sキット2連～12連用 ダブル配線
P2	P.G.T.Sキット13連～24連用 ダブル配線
P3	P.G.T.Sキット2連～24連用 シングル配線
L0※	L0キット
L1※	L1キット
L2※	L2キット

※は連数(1～8)とする。

バルブ排気が他のステーションに影響するような場合などに排気を分割したいステーション間に使用するマニホールドブロックAss'yです。EXHブロックベースAss'yはEXH通路のD側が遮断されています。単独EXH用スペースと組合せ、単独排気する場合の遮断用としても使用します。

(遮断表示シール)

遮断位置を確認するための表示シールが付属します。(EXH通路遮断、SUP-EXH通路遮断各1枚)
 ※EXHブロックベースをマニホールドに組み込んで発注する場合はマニホールドに遮断表示シールが貼付されています。

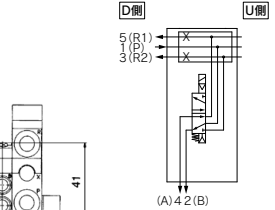
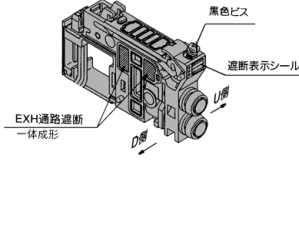

※マニホールド仕様書にて取付位置をご指示ください。
 ※マニホールドに含んで発注する場合、マニホールド品番の次に「※」をつけてEXHブロックベースAss'y品番を明記してください。



EXH通路遮断



SUP-EXH通路遮断

背圧防止弁Ass'y[-B]

VVQ1000-18A

他のバルブ排気のまわり込みによって生じるシリンダの誤作動を防止します。影響を受けるバルブのマニホールドのR(EXH)ポートに挿入して使用します。特に単動シリンダを使用する場合や、エキゾーストセンタタイプの電磁弁を使用する時に有効です。

※マニホールド全連に取付けて手配する場合、マニホールド品番末尾に「-B」をつけてください。

注) 必要とする連数のみ背圧防止弁をつける場合には品番を明記し、マニホールド仕様書にて連数位置をご指示ください。

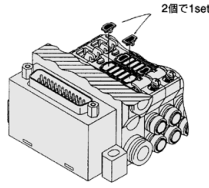

(使用上の注意)

- マニホールド装着タイプの背圧防止弁Ass'yはチェック弁構造をもったアセンブリ部品ですが、構造上背圧に対してエアークを若干許すておりますので、マニホールドの排気ポートを他方の排気ポートとまとめて配管したり、配管径を絞られたりしますと排気抵抗の増大により背圧の影響を防止できず、アクチュエータおよびエアオペレ機構が誤作動する場合がありますので排気エアが取られないようにご注意ください。
- 背圧防止弁を装着した場合、バルブの有効断面積が約20%ダウンします。

銘板プレート[-N]

VVQ1000-N-連数(1～最大連数)(-X4)

- N: 標準
- NC: コネクタ付ブランキングプレート搭載時
- X4: スライド形ロック式マニュアルバルブ搭載時

電磁弁の機能名称のシール等を貼るための透明の樹脂プレートです。取付けは、エンドプレートのサイドの溝のようにたわませて挿入してください。

※コネクタ付ブランキングプレートが搭載される場合は、「VVQ1000-NC-n」になります。
 ※スライド形ロック式マニュアルバルブが搭載される場合は、「VVQ1000-N-n-X4」になります。

※マニホールドに取付けて手配する場合、マニホールド品番末尾に「-N」をつけてください。

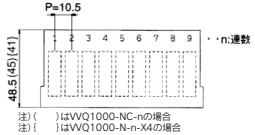
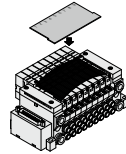

注) 1) はVVQ1000-NC-nの場合
 注) 2) はVVQ1000-N-n-X4の場合

ブランキングプラグ(ワンタッチ管継手用)

KQ2P-□

使用しないシリンダポートおよびSUP-EXHポートに挿入します。
 ご注文は10個単位となります。

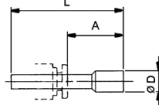

寸法表

適用管継手サイズφd	型式	A	L	D	適用管継手サイズφd	型式	A	L	D
3.2	KQ2P-23	16	31.5	3.2	1/8"	KQ2P-01	16	31.5	5
4	KQ2P-04	16	32	6	5/32"	KQ2P-03	16	32	6
6	KQ2P-06	18	35	8	1/4"	KQ2P-07	18	35	8.5
8	KQ2P-08	20.5	39	10	5/16"	KQ2P-09	20.5	39	10

ポートプラグ

VVQ0000-58A

シリンダポートをふさぐプラグです。

※マニホールドに取付けて手配する場合、マニホールド品番の口径は「CM」とし、マニホールド仕様書にて連数位置およびシリンダポート4(A), 2(B)の取付位置をご指示ください。

※取外す場合は、M3ビス等をポートプラグの穴に軽くねじ込んで引張ってください。

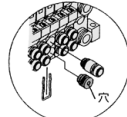

エルボ管継手Ass'y

VVQ1000-F-L(C3,C4,C6,M5,N1,N3,N7)

配管の方向をマニホールドの上面方向または、下面方向へ取出す時に使用します。

※マニホールドに取付けて手配する場合、マニホールドの口径は「□」または「BC」としてください。(全連装時)全連に装着しない場合、エルボ管継手Ass'y品番を明記し、マニホールド仕様書にて連数位置をご指示ください。

※マニホールド連数端にエルボ管継手Ass'yを取付け、かつ、EXHポートにサイレンサを取付ける場合、サイレンサはAN203-KM8を選定ください。
 AN200-KM8はエルボ継手と干渉します。

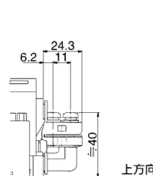
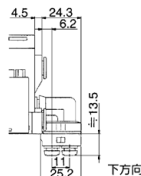
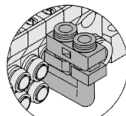

VQ1000 Series

マニホールドオプションパーツ/VQ1000用

DINレール取付金具[-D,-D0,-D□]

VVQ1000-57A

マニホールドをDINレールに取付ける時に使用する金具です。
 ※マニホールドに取付けて手配する場合、マニホールド品番末尾に「-D」をつけてください。

DINレール金具1setでマニホールド1set分(DINレール金具2個)が付属します。

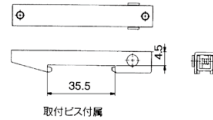
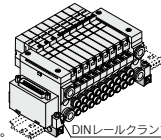

サイレンサ内蔵、直接吹出し[-S]

マニホールドのエンドプレート上面に排気口を設けたタイプです。サイレンサが内蔵されており、高い消音効果があります。(消音効果30dB)
 ※マニホールドに取付けて手配する場合、マニホールド品番末尾に「-S」をつけてください。

注) エア源に多量のドレンが発生しますと、排気エアと共にドレンが排出されますので、ご注意ください。

●メンテナンスにつきましては、P.429をご覧ください。

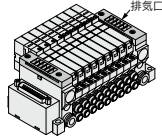

2連マツチング継手Ass'y

VVQ1000-52A-C8-N8

2連分のバルブの出力をまとめて流量を倍にする継手です。ボア径の大きなシリングを駆動するときに使用します。口径はø8用またはø5/16"用ワンタッチ管継手です。

※マニホールド品番の口径は[MM]になります。

2連マツチング継手Ass'y品番を明記し、マニホールド仕様書にて取付位置をご指示ください。
 ※2連マツチング継手Ass'yには固定用クリップとして、2連1体形の専用クリップが付属します。

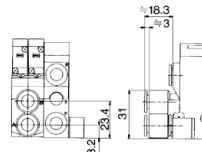
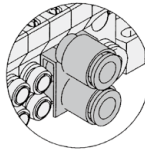

サイレンサ(EXHポート用)

EXHポート(ワンタッチ管継手)に挿入して使用するサイレンサです。

※マニホールド連数端にエルゴ管継手Ass'y(VVQ1000-F-L□)を取付ける場合、AN15-C08を適定ください。

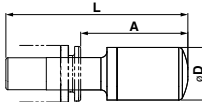

寸法表

シリーズ	適用管継手サイズød	型式	A	L	D	有効断面積 mm ²	消音効果 dB
VQ1000	8	AN15-C08	26.5	45	13	20	30

減圧弁ユニット

VVQ1000-AR-1

マニホールドのSUP圧力を調整する減圧弁です。D側のSUPポートからの供給エアを減圧します。減圧弁ユニットが取付けられる場合、マニホールドのU側のSUPポートはプラグされます。1マニホールドに3ユニットまで取付可能です。

仕様

最高使用圧力(MPa)	0.8
設定圧力範囲(MPa)	0.05~0.7
周囲温度および使用流体温度(°C)	5~50
使用流体	空気
クラッキング圧力(弁体)(MPa)	0.02
構造	リリーフタイプ

圧力計 G27-10-01付属

調整スクリュー

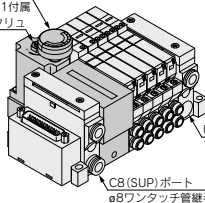

マニホールド型式表示方法例
VV5Q11-14C6FUO-D G 2

- マニホールド連数
- 搭載バルブ数...12set
- +
- 減圧弁ユニット数...2set
- 減圧弁ユニット数...2set
- 減圧弁ユニット付
- 他、オプション記号、アルファベット順

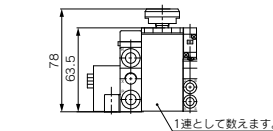
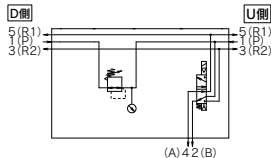
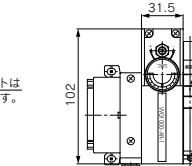

流量特性

条件：一次側圧力0.7MPa

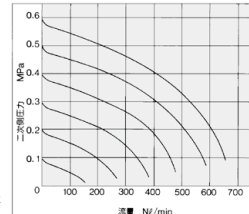

条件：一次側圧力0.7MPa 二次側圧力0.2MPa

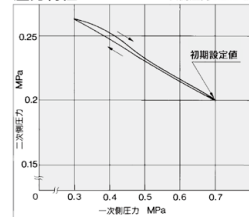

⚠ 注意

- ・圧力設定
1次側圧力を確認してから調整スクリューを回して、2次側圧力の設定を行ってください。右回転で2次側圧力が上昇し、左回転で下降します。(圧力の設定は上昇方向で設定してください)
- ・設置
アクチュエータの作動頻度によっては急激な圧力変化が起こることがありますので圧力計の耐久性にご注意ください。

**パーフェクトブロック(別置形):VQ1000用
VQ1000-FPG-□□-□**

2次側の配管途中に取付けることにより、長時間のシリンダ中間位置保持が可能。
3ポジション・エキーストセンタ電磁弁と組合せることにより、長時間のシリンダ中間停止・位置の保持ができます。
また、2ポジション・ダブル電磁弁と組合せることにより、SUPの残圧開放時にシリンダストロークエンドで落下防止用としてご使用になれます。

仕様

最高使用圧力	0.8MPa
最低使用圧力	0.15MPa
周囲温度および使用流体温度	-5~50℃
流量特性：C	0.60dm ³ /(s·bar)
最大作動頻度	180CPM

注) JISB8375-1981による
(供給圧力0.5MPa)

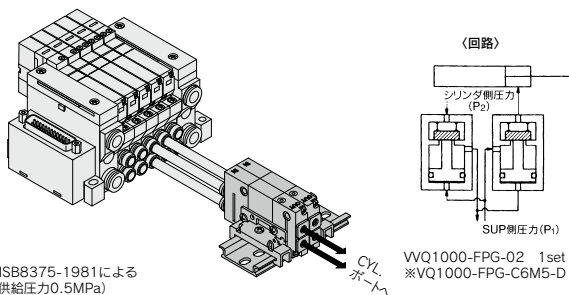

外形寸法図

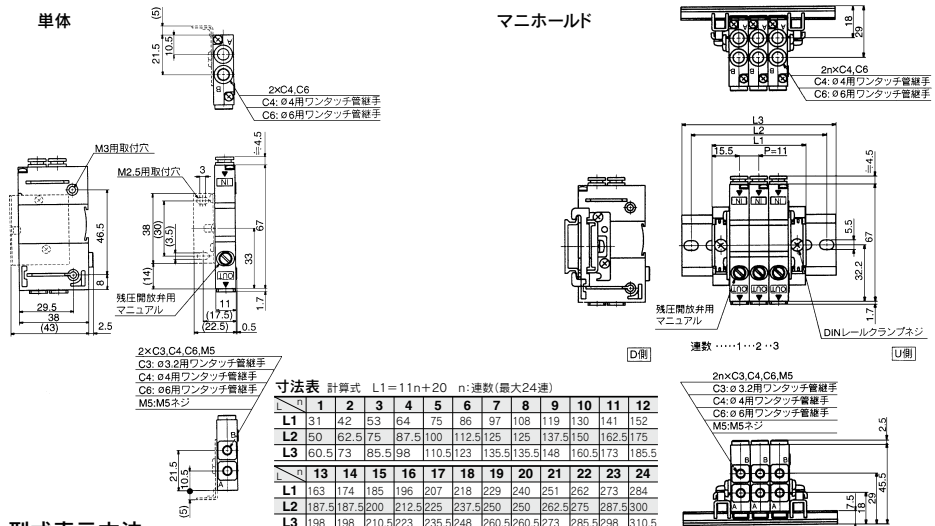

型式表示方法

単体パーフェクトブロック

VQ1000-FPG-C4 M5-F

IN側口径

M5	M5ねじ
C3	φ3.2用ワンタッチ管継手
C4	φ4用ワンタッチ管継手
C6	φ6用ワンタッチ管継手
N3	φ5/32"用ワンタッチ管継手
N7	φ1/4"用ワンタッチ管継手

OUT側口径

M5	M5ねじ
C3	φ3.2用ワンタッチ管継手
C4	φ4用ワンタッチ管継手
C6	φ6用ワンタッチ管継手
N3	φ5/32"用ワンタッチ管継手
N7	φ1/4"用ワンタッチ管継手

マニホールド(DINレール取付形)

VVQ1000-FPG-06

連数

01	1連
...	...
16	16連

〈ブラケットAss'y〉

品番	総付トルク
VQ1000-FPG-FB	0.22~0.25N·m

DINレール取付用クリップ品番

VQ1000-FPG-DC
パーフェクトブロックをDINレールに取付ける時に使用するクリップです。(オプション「D」の仕様と同じです。)

〈手配例〉

VQ1000-FPG-06**マニホールド6連
*VQ1000-FPG-
C4M5-D,3set} パーフェクト
*VQ1000-FPG-
C6M5-D,3set} ブロック

オプション

無記号	なし
F	ブラケット付
D	DINレール取付形 (マニホールド用)
N	銘板プレート

注)2つ以上となる場合はアルファベット順にご記入ください。例-DN

(使用例)

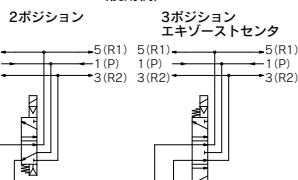

注意

- ・バルブとシリンダ間の配管および継手部等から漏れがあると、シリンダの長時間停止ができなくなるので、中性洗剤等でエア漏れの有無をチェックしてください。
- ・また、シリンダのチャージガスケット、ピストンパッキン、ロッドパッキン等も漏れをチェックしてください。
- ・ワンタッチ管継手は若干の加工漏れを許容していますので長時間シリンダの中間停止をする場合はネジ配管(メス加工)を推奨します。
- ・3ポジション・クロズセンタ・プレッシャセンタ電磁弁との組合せはできません。
- ・M5用管継手Ass'yはパーフェクトブロックに組みます付属しています。
- ・ご使用となる管継手をネジ込み後、パーフェクトブロックに装着してください。
- ・[総付トルク0.8~1.2N·m]
- ・パーフェクトブロックの排気側を絞り過ぎますと、中間停止精度の低下および中間停止不良の原因になりますのでご注意ください。
- ・シリンダ圧力がSUP側圧力の2倍以上にならないようにシリンダ負荷重量を設定してください。

VQ1000 Series

マニホールドオプション/エジェクタ取付形:VQ1000

電磁弁と同一のマニホールドにエジェクタユニットを搭載可能です。従来、電磁弁マニホールドとエジェクタユニットは別置で使用していましたが、このオプションにより省配線・省スペース化が実現できます。

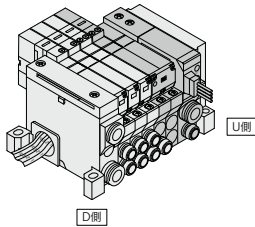

- 注1) エジェクタ取付形マニホールドのSUP・EXHはD側片側配管になります。U側エンドプレートはLキットと同じエンドプレートになります。
- 注2) エジェクタユニットの供給ポートと排気ポートは個別配管となります。
- 注3) エジェクタ取付形のマニホールドは、U側より取り付けとなります。
- 注4) エジェクタユニット1setで1連とします。
※マニホールド仕様にて連数位置をご指示ください。

仕様

エジェクタバルブ型式	VVQ1000-J□□□1-A	VVQ1000-J□□□1-B
ノズル径(mm)	0.7	1.0
最大吸込流量(NL/min)	11	20
最高真空圧力(mmHg)	-630	
最高使用圧力(MPa)	0.7(高压タイプ0.8)	
標準供給圧力(MPa)	0.5	
使用温度範囲(℃)	5~50	

最大エジェクタユニット数

マニホールドに搭載可能なエジェクタ数は、同マニホールドに搭載するバルブ数によって異なります。

最大エジェクタユニット数	最大搭載バルブ数		
	F, P, T キット	S, G, J キット	L キット
1	11(20)	7(14)	7
2	10(16)	6(12)	6
3	9(12)	5(10)	5
4	8(8)	4(8)	—
5	4(4)	3(4)	—

注) 最大搭載バルブ数はダブル配線の場合を示す。()内はシングル配線の場合上表以外および混合配線につきましては当社にご確認ください。

外形寸法図

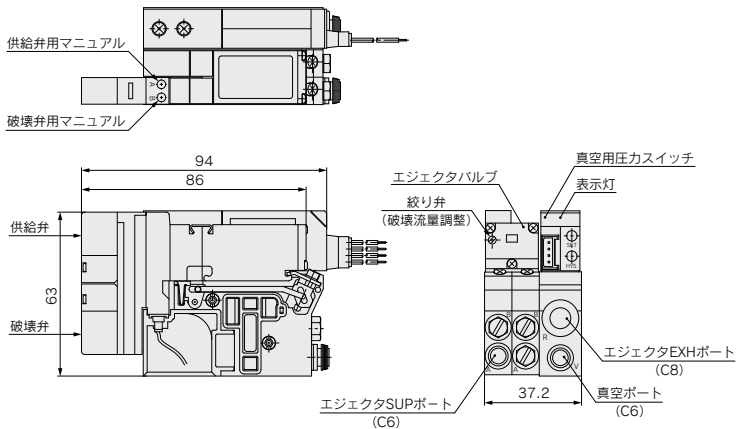

型式表示方法

VV5Q11-05C6FUO-J P 1 S

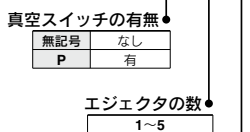

他、オプション記号、アルファベット順

- 例) VV5Q11-05C6FUO-JP1...1set-マニホールド品番
 *VQ1100-512set-バルブ品番(1~2連目)
 *VQ1200-512set-バルブ品番(3~4連目)
 *VVQ1000-J1-51-A1set-エジェクタバルブ品番
 *ZSE1-00-15CL1set-真空用圧力スイッチ品番

- 注1) エジェクタユニットは、1set1連としてマニホールド寸法を計算してください。
- 注2) エジェクタユニットは、U側エンドプレート側に搭載されます。
- 注3) U側エンドプレートは、エジェクタユニット付専用エンドプレートになります。(P,Rポートなし)
- 注4) エジェクタユニット付の場合のマニホールド寸法は、標準とは異なりますので、ご注意ください。各キット寸法ページの計算式をご参照ください。

エジェクタバルブ／型式表示方法

VVQ1000 - **J** **1** - **5** **C** **1** - **A**

ファンクション

記号	仕様	DC	AC
無記号	標準タイプ	(0.4W) ○	○注1)
B	高速応答タイプ	(0.95W) ○	—
K	高圧タイプ (0.8MPa)	(0.95W) ○	—
N	マイナスコモン	○	—

注1) AC仕様の消費電力はP.375をご覧ください。
注2) 2つ以上重なる場合はアルファベット順にご記入ください。ただし、「BKJ」の組合せはありません。

●仕様

記号	ノズル径	破壊弁の有無
A	0.7	有
B	1.0	有

●コイル電圧

1	AC100V(50/60Hz)
2	AC200V(50/60Hz)
3	AC110V(50/60Hz)
4	AC220V(50/60Hz)
5	DC24V
6	DC12V

●マニホールド型式

1	プラグインユニット
---	-----------

●仕様

無記号	ノンロックプッシュ(要工具形)	ロック式(要工具形)	ロック式(手動形)	スライド形ロック式(手動形)
B	○	○	○	○
C	○	○	○	○
D	○	○	○	○

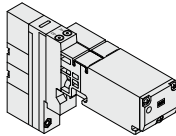

真空用圧カスイッチ／型式表示方法

ZSE1-00-15 **CL**

スイッチ仕様／電圧(無接点: DC12~24V)

14	1点設定・アナログ出力なし・3回転設定
15	1点設定・アナログ出力なし・200度設定
16	2点設定・アナログ出力なし・3回転設定
17	2点設定・アナログ出力なし・200度設定
18	1点設定・アナログ出力付・3回転設定
19	1点設定・アナログ出力付・200度設定

●配線仕様

無記号	グロメットタイプ・リード線長さ0.6m
L	グロメットタイプ・リード線長さ3m
C	コネクタタイプ・リード線長さ0.6m
CL	コネクタタイプ・リード線長さ3m
CN	コネクタなし注)

注) リード線長さ5mのスイッチを発注する場合はコネクタなしのスイッチとコネクタを別々に手配してください。(下記参照)なお、詳細につきましては、真空用機器(ホームページ)を参照してください。

●コネクタ／型式表示方法

- リード線なしコネクタの場合(コネクタ1ヶとソケット4個)..... **ZS-20-A**
- リード線付コネクタの場合..... **ZS-20-5A-50**

●リード線長さ(m)

無記号	0.6
30	3
50	5

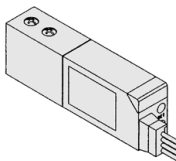

エジェクタユニットの流量特性・排気特性

流量特性は供給圧力が0.5MPaの時のものです。

ノズル径φ0.7
排気特性

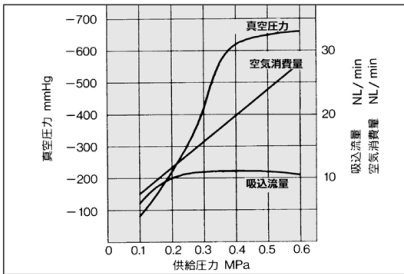

流量特性

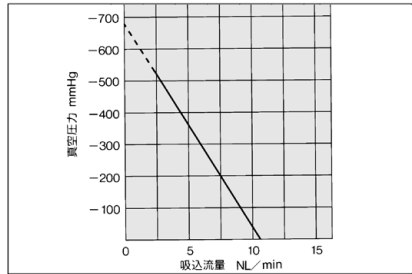

ノズル径φ1.0
排気特性

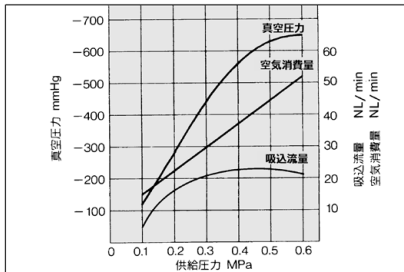

流量特性

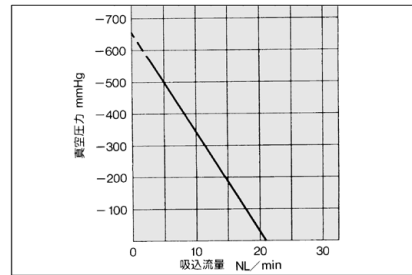

VQ2000 Series

マニホールドオプションパーツ/VQ2000用

ブランキングプレート Ass'y JIS記号
VVQ2000-10A-1



メンテナンス上、バルブを取外す時および予備バルブの取付予定のある場合などにそのマニホールドブロックの上に取付けて使用します。

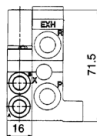
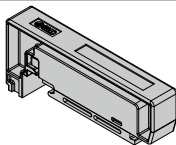

単独SUP用スベesa
VVQ2000-P-1-C₈N₉

同じマニホールドで異種圧力を使用する場合などに異種圧力の供給ポートとして使用します。(1連分使用) 単独SUP用スベesaからの供給圧力を使用するステーションの両サイドを遮断して使用します。(使用例参照) ※マニホールド仕様書にて、スベesaの搭載位置およびSUP通路の遮断位置をご指示ください。遮断箇所は1setにつき、1ヶ所または2ヶ所必要です。(SUPを遮断するSUPブロックプレート、2個は単独SUP用スベesaに付属します。)

※標準仕様は、単独SUP用スベesaのマニホールド連数位置にも電気配線が接続されています。
※スベesa搭載連数に配線が不要な場合は、マニホールド仕様書にて、「特殊配線仕様」の欄に「X」を記入してください。

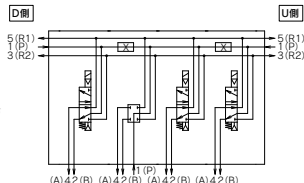
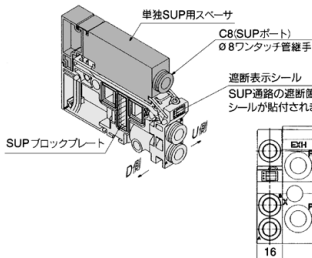

単独EXH用スベesa
VVQ2000-R-1-C₈N₉

回路上、バルブ排気が他のステーションに影響するような場合、単独でバルブ排気させる時に使用します。(1連分使用) 単独排気させるステーションの両サイドを遮断して使用します。(使用例参照) ※マニホールド仕様書にてスベesaの搭載位置およびEXH通路の遮断位置をご指示ください。遮断箇所は1setにつき、1ヶ所または2ヶ所必要です。(EXHを遮断するEXHブロックプレート、2set(4個)は単独EXH用スベesaに付属します。)

※標準仕様は、単独EXH用スベesaのマニホールド連数位置にも電気配線が接続されています。
※スベesa搭載連数に配線が不要な場合は、マニホールド仕様書にて、「特殊配線仕様」の欄に「X」を記入してください。
※スベesaを搭載する連数位置には背圧防止弁を装着しないでください。他の連数に背圧防止弁を装着する場合はマニホールドオプション記号「B」で手配せずにマニホールド仕様書で装着する連数位置をご指示ください。

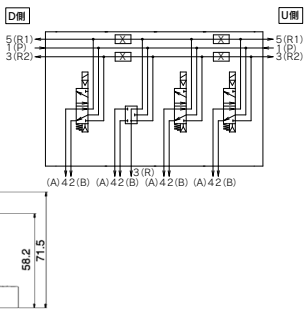
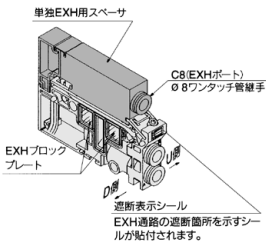

SUPブロックプレート
VVQ2000-16A

異なった圧力を1つのマニホールドに供給する場合、圧力の異なる連数間を遮断するのに使用します。

※マニホールド仕様書にて取付位置をご指示ください。

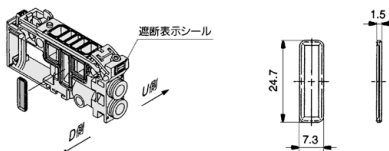

(遮断表示シール)

遮断箇所を確認するための表示シールが付属します。(SUP通路遮断、SUP-EXH通路遮断各1枚)



SUP通路遮断



SUP-EXH通路遮断

※ブロックプレートをマニホールドに組込んで発注する場合はマニホールドに遮断表示シールが貼付されています。

EXHブロックプレート
VVQ2000-19A

バルブ排気が他のステーションに影響するような場合などに排気を分割したいステーション間に使用するEXHブロックプレートです。単独EXH用スベesaと組合せ、単独排気する場合にも使用します。

※マニホールド仕様書にて取付位置をご指示ください。

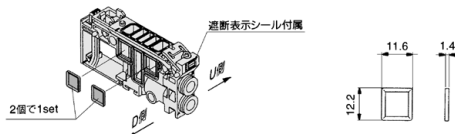

(遮断表示シール)

遮断箇所を確認するための表示シールが付属します。(EXH通路遮断、SUP・EXH通路遮断各1枚)



EXH通路遮断



SUP-EXH通路遮断

※ブロックプレートをマニホールドに組込んで発注する場合はマニホールドに遮断表示シールが貼付されています。

SUPストップ弁スペース
VVQ2000-24A-1

マニホールドブロック上にSUPストップ弁スペースを
のせ供給エアを各バルブごとに単独に遮断すること
ができます。
保護構造 耐塵・防噴流形 (IP65相当)

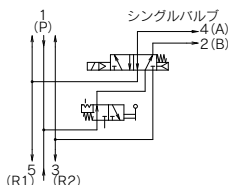
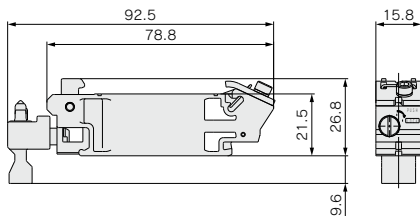
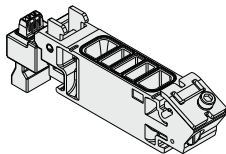

回路図
(シングルバルブ搭載の例)

SV
SYJ
SZ
VF
VP4
VQ 1/2
VQ 4.5
VQZ
SQ
VFS
VFR
VQ 7-□
50- V□E
51- SY

背圧防止弁Ass'y[-B]
VVQ2000-18A

他のバルブ排気のまわり込みによって生じるシリンダ
の誤作動を防止します。影響を受けるバルブのマニホ
ールドのR (EXH) ポートに挿入して使用します。特に
単動シリンダを使用する場合や、エキゾーストセンタ
タイプの電磁弁を使用する時に有効です。
※マニホールドに取付けて手配する場合、マニホールド
品番末尾に「-B」をつけてください。(全連装時)
注) 必要とする連数のみ背圧防止弁をつける場合には
品番を明記し、マニホールド仕様書にて取付位置
をご指示ください。

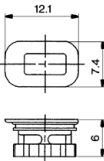
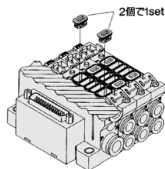

(使用上の注意)

- マニホールド装着タイプの背圧防止弁 Ass'yはチェック弁構造をもったアセンブリ部品ですが、構造上背圧に対してエアリークを若干許容しておりますので、マニホールドの排気ポートを他方の排気ポートとまとめて配管したり、配管径を絞られたりしますと排気抵抗の増大により背圧の影響を防止できません。アクチュエータおよびエアオペレート機器が誤作動する場合がありますので排気エアが絞られないようにご注意ください。
- 背圧防止弁を装着した場合、バルブの有効断面積が約20%ダウンします。

銘板プレート[-N]

VVQ2000-N-連数 (1~最大連数) (-X4□)

- X4A: スライドロック式
マニュアル、オールシングルバルブ搭載用
- X4B: スライドロック式
マニュアル、シングル、ダブル、
3ポジションバルブ搭載用

電磁弁の機能名称のシール等を貼るための透明の樹脂プレートです。
取付けは、エンドプレートのサイドの溝に図のようにたわませて挿入してください。
※スライド形ボックスマニュアルのバルブが搭載される場合は、「VVQ2000-N-n-X4A/X4B」
になります。
※マニホールドに取付けて手配する場合、マニホールド品番末尾に「-N」をつけてください。

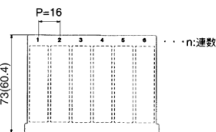

注) ()はVVQ2000-N-n-X4A/X4Bの場合

ブランキングプラグ(ワンタッチ管継手用)

KQ2P-□

使用しないシリンダポートおよび
SUP・EXHポートに挿入します。
ご注文は10個単位となります。

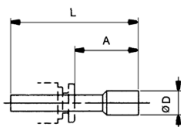
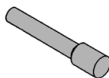

寸法表

適用管継手 サイズød	型式	A	L	D	適用管継手 サイズød	型式	A	L	D
4	KQ2P-04	16	32	6	5/32"	KQ2P-03	16	32	6
6	KQ2P-06	18	35	8	1/4"	KQ2P-07	18	35	8.5
8	KQ2P-08	20.5	39	10	5/16"	KQ2P-09	20.5	39	10
10	KQ2P-10	22	43	12	3/8"	KQ2P-11	22	43	11.5

ポートプラグ

VVQ1000-58A

シリンダポートをふさぐプラグです。
※マニホールドに取付けて手配する場合、マニホールド
品番の口径は「CMJ」とし、マニホールド仕様書にて連
数位置およびシリンダポートA・Bの取付位置をご指
示ください。

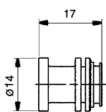
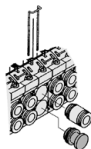

VQ2000 Series

マニホールドオプションパーツ/VQ2000用

DINレール取付金具[-D,-D0,-D□]

VVQ2000-57A

マニホールドをDINレールに取付ける時に使用する金具です。
※マニホールドに取付けて手配する場合、マニホールド品番末尾に[-D]をつけてください。

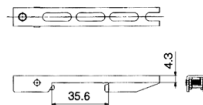
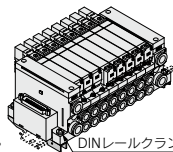

DINレール金具1setでマニホールド1set分(DINレール金具2個)が付属します。

DINレールクランプねじ

サイレンサ内蔵、直接吹出し[-S]

マニホールドのエンドプレート上面に排気口を設けたタイプです。サイレンサが内蔵されており、高い消音効果があります。(消音効果30dB)
※マニホールドに取付けて手配する場合、マニホールド品番末尾に[-S]を付けてください。

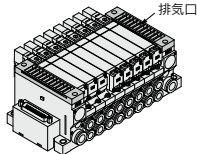

排気口

注1) エア源に多量のドレンが発生しますと、排気エアと共にドレンが排出されますので、ご注意ください。
注2) [W] (IP65仕様) と組合せて使用する場合は、エア吹出し口に直接水などがからないように注意してください。(T, L, S, Mキット)

●メンテナンスにつきましては、P.429をご覧ください。

サイレンサ(EXHポート用)

EXHポート(ワンタッチ管継手)に挿入して使用するサイレンサです。

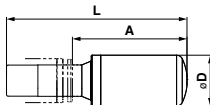

寸法表

シリーズ	通用管継手 サイズφd	型式	A	L	D	有効断面積 mm ²	消音効果 dB
VQ2000	10	AN20-C10	36.5	57.5	16.5	30	30

エルボ管継手Ass'y

VVQ2000-F-L (C4,C6,C8,N3,N7,N9)

配管の方向をマニホールドの上面方向または、下面方向へ取出す時に使用します。
全連に装着しない場合、エルボ管継手Ass'y品番を明記し、マニホールド仕様書にて取付位置をご指示ください。

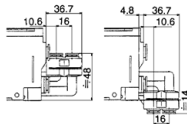

2連マツチング継手Ass'y

VVQ2000-52A-C10

2連分の1/8の出力をまとめ流量を倍にする継手です。
ボア径の大きなシリンダを駆動するときを使用します。
口径はφ10用またはφ3/8"用ワンタッチ管継手です。

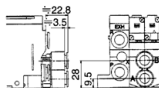

※マニホールド品番の口径は「MM」になります。

2連マツチング継手Ass'y品番を明記し、マニホールド仕様書にて取付位置をご指示ください。

マニホールドオプション

**パーフェクトブロック (別置形) :VQ2000用
VQ2000-FPG-□□□□**

2次側の配管途中に取付けることにより、長時間のシリンダ中間位置保持が可能。
3位置・エキゾーストセンタ電磁弁と組合せることにより、長時間のシリンダ
中間停止・位置の保持ができます。
また、2位置シングル・ダブル電磁弁と組合せることにより、SUPの残圧開放時
にシリンダストロークエンドで落下防止用としてご使用になれます。

仕様

最高使用圧力	0.8MPa
最低使用圧力	0.15MPa
周囲温度および使用流体温度	-5~50℃
流量特性: C	3.0dm ³ /(s·bar)
最大作動頻度	180 c.p.m

注) JISB8375-1981による
(供給圧力0.5MPa)

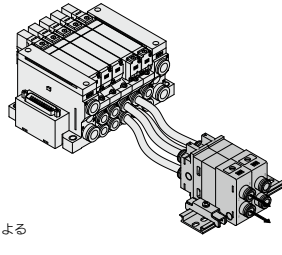

<回路図>

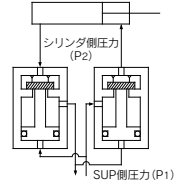

外形寸法図

単体

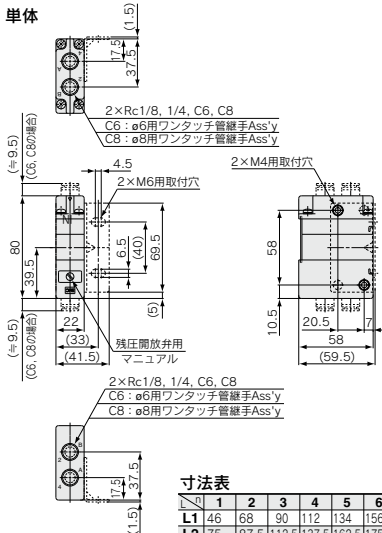

マニホールド

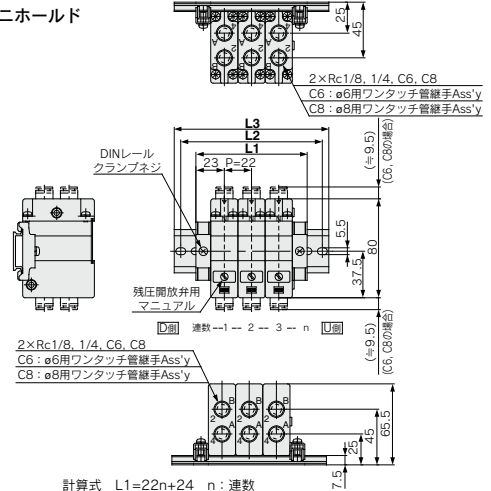

型式表示方法

単体パーフェクトブロック

VQ2000-FPG-01 01 -F

IN側口径

01	Rc1/8
02	Rc1/4
C4	ø4用ワンタッチ管継手
C6	ø6用ワンタッチ管継手
C8	ø8用ワンタッチ管継手
N7	ø1/4"用ワンタッチ管継手
N9	ø5/16"用ワンタッチ管継手

OUT側口径

01	Rc1/8
02	Rc1/4
C4	ø4用ワンタッチ管継手
C6	ø6用ワンタッチ管継手
C8	ø8用ワンタッチ管継手
N7	ø1/4"用ワンタッチ管継手
N9	ø5/16"用ワンタッチ管継手

オプション

無記号	なし
D	DINレール取付形 (マニホールド用)
F	ブラケット付
N	銘板プレート

注) 2つ以上なる場合は、アルファベット順にご記入ください。
例) -DF-

2ポジション<使用例> 3ポジションエキゾーストセンタ

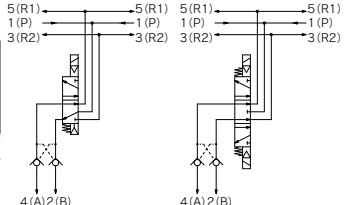

**マニホールド (DINレール取付形)
VVQ2000-FPG-06**

連数	01	1連
	02	2連
	16	16連

パーフェクトブロックはDINレール取付形[-D]を手配してください。

品番	締付トルク
VQ2000-FPG-FB	0.8~1.0N·m

<手配例>

- VVQ2000-FPG-06...マニホールド6連
- ※VQ2000-FPG-C8C6-D, 3set
- ※VQ2000-FPG-C8C8-D, 3set

**DINレール取付用クリップ品番
VQ2000-FPG-DC**
パーフェクトブロックをDINレールに取付ける時に使用するクリップです。(オプション[-D]の仕様と同じです。)

接続ねじ	適正締付トルク	N·m
Rc1/8	7~9	
Rc1/4	12~14	

・パーフェクトブロックの排気側を絞り過ぎますと、中間停止精度の低下および中間停止不良の原因になりますのでご注意ください。

・シリンダ圧力がSUP側圧力の2倍以上にならないようにシリンダ負荷重量を設定してください。

- SV
- SYJ
- SZ
- VF
- VP4
- VQ 1/2
- VQ 4.5
- VQZ
- SQ
- VFS
- VFR
- VQ 7-□
- 50-V□E
- 51-SY

VQ2000 Series

マニホールドオプション

パーフェクトブロック (直接取付形)

VVQ2000-23A-C4

記号	口径	配管方向
C3	ø3.2用ワンタッチ管継手付	上
C4	ø4用ワンタッチ管継手付	上
C6	ø6用ワンタッチ管継手付	上
C8	ø8用ワンタッチ管継手付	上
B3	ø3.2用ワンタッチ管継手付	裏
B4	ø4用ワンタッチ管継手付	裏
B6	ø6用ワンタッチ管継手付	裏
B8	ø8用ワンタッチ管継手付	裏

マニホールドに直接取付けることで長時間のシリンダ中間位置保持が可能。パイロット式ダブルチェック弁を内蔵したパーフェクトブロックと3位置・エキゾーストセンタ電磁弁を組合せることにより、長時間のシリンダ中間停止・位置の保持ができます。また、2位置シングル・ダブル電磁弁と組合せることにより、SUPの残圧開放時にシリンダストロークエンドで落下防止用としてご使用になれます。

仕様

最高使用圧力	0.7MPa
最低使用圧力	0.15MPa
周囲温度および使用流体温度	-5~50℃
流量特性:C	1.8dm ³ /(s·bar)
最大作動頻度	180 c.p.m

<チェック弁作動原理図>

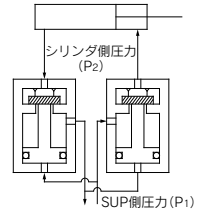
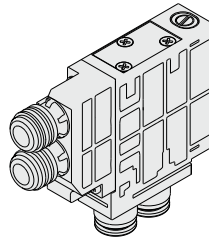

外形寸法図

単体

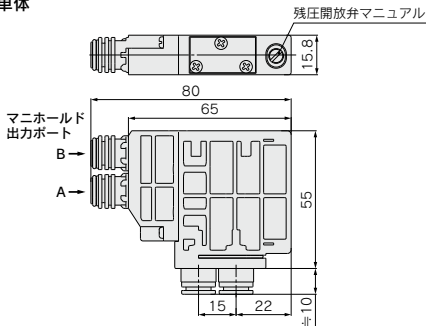

マニホールド取付時

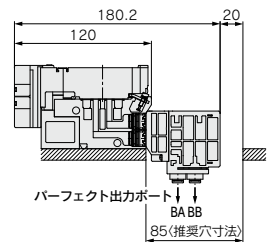
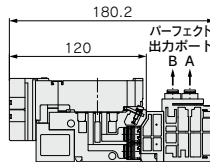

上配管時 (VVQ2000-23A-C□)

裏配管時 (VVQ2000-23A-B□)

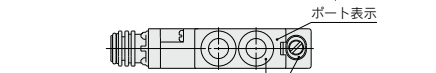

2×パーフェクト出力ポート (OUT側)

- C3: ø3.2用ワンタッチ管継手付 (上配管用)
- C4: ø4用ワンタッチ管継手付 (上配管用)
- C6: ø6用ワンタッチ管継手付 (上配管用)
- C8: ø8用ワンタッチ管継手付 (上配管用)
- B3: ø3.2用ワンタッチ管継手付 (裏配管用)
- B4: ø4用ワンタッチ管継手付 (裏配管用)
- B6: ø6用ワンタッチ管継手付 (裏配管用)
- B8: ø8用ワンタッチ管継手付 (裏配管用)

▲注意

- バルブとシリンダ間の配管および継手部等から漏れがあると、シリンダの長時間停止ができまないので、中性洗剤等でエア漏れの有無をチェックしてください。また、シリンダのチューブガスケット、ピストンパッキン、ロッドパッキン等も漏れをチェックしてください。
- エア漏れゼロを保証していませんので長時間停止位置を保持できない場合があります。
- 3位置・クローズセンタ、プレッシャセンタ電磁弁との組合せはできません。
- シリンダ開圧力がSUP開圧力の2倍以上にならないように、シリンダ負荷重量を設定してください。
- パーフェクトブロックの排気側を絞り過ぎますと、中間停止精度の低下および中間停止不良の原因になりますのでご注意ください。
- 配管方向でパーフェクト出力ポートが異なりますのでポート表示を確認のうえ配管してください。

<ポート表示>

配管方向	マニホールド出力ポート	パーフェクト出力ポート
上	A	A
	B	B
裏	A	BA
	B	BB

<使用例>

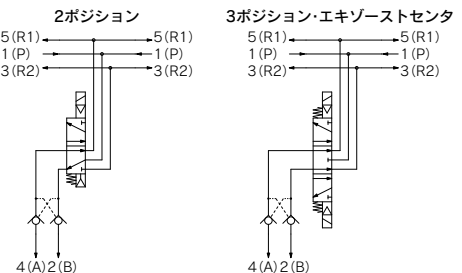

プラグインユニット

ベース配管形

VQ1000 Series

CA US

CE UK
CA [オプション]

バルブ型式表示方法

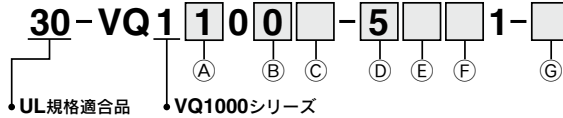

(A) 切換方式

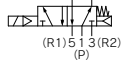
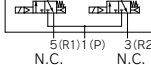
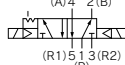
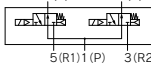
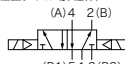
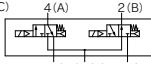
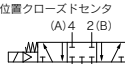
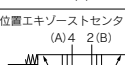
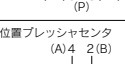
1	2位置シングル (A) 4 2(B)  (R1) 5 1 3 (R2) (P)	A注) 4位置デュアル3ポート弁 (A) 4(A) 2(B)  5 (R1) 1 (P) 3 (R2) N.C. N.C.
2	2位置ダブル(メタル) (A) 4 2(B)  (R1) 5 1 3 (R2) (P)	B注) 4位置デュアル3ポート弁 (B) 4(A) 2(B)  5 (R1) 1 (P) 3 (R2) N.O. N.O.
	2位置ダブル(弾性体) (A) 4 2(B)  (R1) 5 1 3 (R2) (P)	C注) 4位置デュアル3ポート弁 (C) 4(A) 2(B)  5 (R1) 1 (P) 3 (R2) N.C. N.O.
3	3位置クローズドセンタ (A) 4 2(B)  (R1) 5 1 3 (R2) (P)	注) 弾性体シールタイプのみ対応。
4	3位置エキソーストセンタ (A) 4 2(B)  (R1) 5 1 3 (R2) (P)	
5	3位置プレッシュセンタ (A) 4 2(B)  (R1) 5 1 3 (R2) (P)	

(B) シール方式

0	メタルシール
1	弾性体シール

(C) ファンクション

無記号	標準タイプ(0.4W)
B	高速応答タイプ(0.95W)
K注2)	高圧タイプ(1.0MPa, 0.95W)
N注3)	マイナスイコモン
R注4)	外部パイロット

注1) 記号が2つ以上重なる場合は、アルファベット順になります。ただし、「BK」の組合せはありません。

注2) メタルシールタイプのみ対応。

注3) SIユニットにおいて-COMを指定された場合は、搭載バルブはマイナスイコモンを指定願います。

注4) デュアル3ポート弁は対応不可。

(D) コイル電圧

5注)	DC24V
6	DC12V

注) SKittはDC24Vのみとなります。

(E) ランプ・サージ

電圧保護回路の有無

無記号	あり
E注1)注2)	なし(無極性)

注1) SKittには不可。

注2) ファンクションN(マイナスイコモン)とEの組合せはありません。Eは無極性のためマイナスイコモンでも使用できますのでファンクションNの選定は不要です。

(F) 手動操作方法

無記号: ノンロック
ブッシュ式(要工具形)

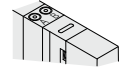

B: ロック式
(要工具形)

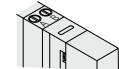

C: ロック式
(手動形)

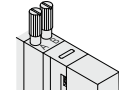

D: スライド形
ロック式(手動形)

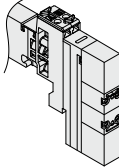

(G) CE/UKCA対応

無記号	—
Q	CE/UKCA対応品

仕様、外形寸法は標準品をご参照ください。

プラグインユニット

ベース配管形

VQ2000 Series



バルブ型式表示方法

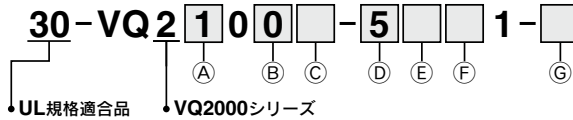

(A) 切換方式

1	2位置シングル (A)4 2(B) 	A注 4位置デュアル3ポート弁 (A) 4(A) 2(B) 5(R)1(P) 3(R)2 N.C. N.C.
	2位置ダブル(弾性体) (A)4 2(B) 	
2	2位置ダブル(金属) (A)4 2(B) 	B注 4位置デュアル3ポート弁 (B) 4(A) 2(B) 5(R)1(P) 3(R)2 N.O. N.O.
	2位置ダブル(弾性体) (A)4 2(B) 	
3	3位置クローズドセンタ (A)4 2(B) 	注) 弾性体シールタイプのみ対応。 C注 4位置デュアル3ポート弁 (C) 4(A) 2(B) 5(R)1(P) 3(R)2 N.C. N.O.
	3位置エキソーストセンタ (A)4 2(B) 	
4	3位置エキソーストセンタ (A)4 2(B) 	注) 弾性体シールタイプのみ対応。 C注 4位置デュアル3ポート弁 (C) 4(A) 2(B) 5(R)1(P) 3(R)2 N.C. N.O.
	3位置プレッシャセンタ (A)4 2(B) 	
5	3位置プレッシャセンタ (A)4 2(B) 	

(B) シール方式

0	メタルシール
1	弾性体シール

(C) ファンクション

無記号	標準タイプ(0.4W)
B	高速応答タイプ(0.95W)
K注2)	高圧タイプ(1.0MPa, 0.95W)
N注3)	マイナスコモン
R注4)	外部パイロット

- 注1) 記号が2つ以上重なる場合は、アルファベット順になります。ただし、「BK」の組合せはありません。
注2) メタルシールタイプのみ対応。
注3) SIユニットにおいて-COMを決定された場合は、搭載/バルブはマイナスコモンを決定願います。
注4) デュアル3ポート弁は対応不可。

(D) コイル電圧

5注)	DC24V
6	DC12V

注) SキットはDC24Vのみとなります。

(E) ランプ・サージ 電圧保護回路の有無

無記号	あり
E注1)注2)	なし(無極性)

- 注1) Sキットには不可。
注2) ファンクションN(マイナスコモン)とEの組合せはありません。Eは無極性のためマイナスコモンでも使用できますのでファンクションNの選定は不要です。

(F) 手動操作方法

無記号: ノンロック 1: プッシュ式(要工具形)	
B: ロック式(要工具形)	
C: ロック式(手動形)	
D: スライド形 ロック式(手動形)	

(G) CE/UKCA対応

無記号	—
Q	CE/UKCA対応品

仕様、外形寸法は標準品をご参照ください。



VQ1000/2000 Series / 製品個別注意事項①

ご使用前に必ずお読みください。
安全上のご注意につきましてはP.8、3・4・5ポート電磁弁／共通注意事項につきましてはP.9～15をご確認ください。

ランプ・サージ電圧保護回路

△注意

ランプの点灯位置は、シングルソレノイドタイプ、ダブルソレノイドタイプ共ワンサイドに集中させています。ダブルソレノイドタイプはA側通電時とB側通電時をマニュアルの色と同色の2色で表示します。

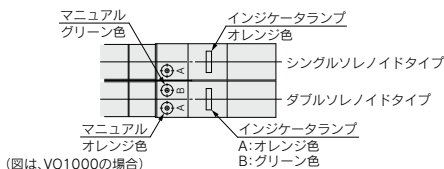

DC用回路図

シングルソレノイドタイプ

ダブルソレノイドタイプ

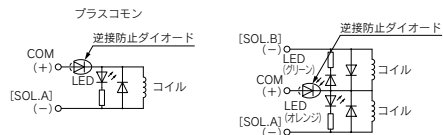

注) A側通電: ランプ(オレンジ)点灯 談配線防止(ストップタイオード)機構付
B側通電: ランプ(グリーン)点灯 サージ吸収(サージ吸収タイオード)機構付

長期連続通電

△注意

バルブを長期間連続的に通電すると、コイルの発熱による温度上昇でバルブの性能低下および、寿命低下や接近する周辺機器に悪影響を与える場合があります。特に隣り合う3連以上を同時に長期連続通電する場合やデュアル3ポート弁において、A側、B側を同時に長期連続通電する場合は、温度上昇が大きくなりますので、十分注意してください。なお節電回路付を選択できる場合は必ず節電回路付を使用してください。

UL認定品について

△注意

ULに適合する場合、組合せる直流電源は、UL1310に従うClass2電源ユニットをご使用ください。

ソレノイドバルブ本体または銘版に us マークのある場合のみUL認定品となります。

マニュアル操作

△警告

バルブに電気信号を入力せずに、主弁の切換えを行う時に操作します。
標準品はプッシュ式(要工具形)です。
標準品にはロック式(要工具形および手動形)があります。

■プッシュ式(要工具形)

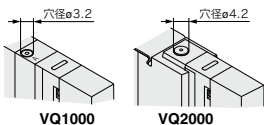

小型のドライバ等でマニュアルがつき当たるところまで押してください。はなすとマニュアルが復帰します。

■ロック式(要工具形)(準標準)

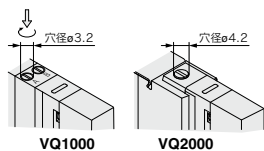

小型のマイナスドライバでマニュアルがつき当たるところまで押し、右へ90°回すとマニュアルがロックします。解除する時は、左へ回してください。

■ロック式(手動形)(準標準)

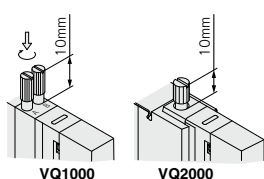

小型のマイナスドライバまたは指でマニュアルがつき当たるところまで押し、右へ90°回すとマニュアルがロックします。解除する時は、左へ回してください。

△注意

ロック式マニュアルを回す際、必要以上にトルクをかけないでください。(0.1N・m以下)

SV

SYJ

SZ

VF

VP4

VQ

1・2

VQ

4・5

VQZ

SQ

VFS

VFR

VQ

7-□

50-

V□E

51-

SY



VQ1000/2000 series / 製品個別注意事項②

ご使用前に必ずお読みください。
安全上のご注意につきましてはP.8、3・4・5ポート電磁弁／共通注意事項につきましてはP.9～15をご確認ください。

マニュアル操作

警告

■スライド形ロック式(手動形)(標準)

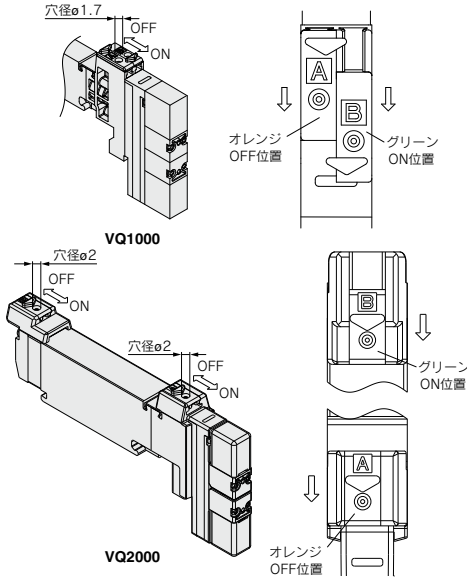

小型のマイナスドライバまたは指でマニュアルをパイロット弁側(ON側)につき当たるまでスライドするとロックします。解除する時は、継手側(OFF側)にスライドさせてください。なお、 $\phi 1.7$ 以下のドライバ等を使用してプッシュ式としても使用できます。(VQ2000の場合は $\phi 2$ 以下。)

電磁弁の取外方法、取付方法

注意

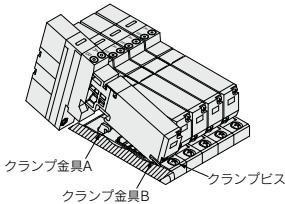

取外し手順

- ① クランプビスを空回りするまで緩めます。(ビスは脱落しません)
- ② ビスの頭を押しながらバルブ本体のコイル側を上を持ち上げ、クランプ金具Bより取外します。ねじを押す操作が固い場合は、バルブのマニュアル付近を軽く下へ押すと操作し易くなります。

電磁弁の取外方法、取付方法

注意

取付け手順

- ① クランプビスを押します→クランプ金具Aが開きますのでバルブのエンドプレート側のツメをクランプBに斜め方向より差し込みます。
- ② 下へバルブ本体を押し込みます。(ビスをはなすとクランプ金具Aにロックされます)
- ③ クランプビスを締め付けます。
(適正締付トルクVQ1000:0.25~0.35N・m,
VQ2000:0.5~0.7N・m)

注意

ガスケットや電磁弁のシール面にゴミ等が付着するとエア漏れの原因になりますので付着しないようにご注意ください。

シリンダポート用管継手の交換方法

注意

シリンダポート用の管継手は、カセット式になっており容易に交換が行えます。管継手は、クリップによって抜け止めされていますので、マイナスドライバ等でクリップをはずし、管継手を交換します。
取付けは、管継手Ass'yがつき当たる位置まで挿入した後、クリップを再度所定の位置まで挿入してください。

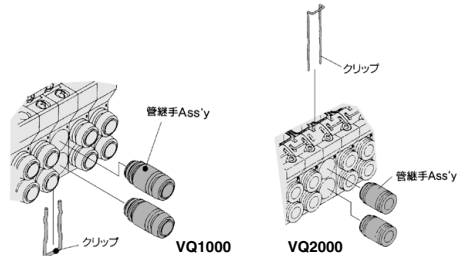

適用チューブ外径	管継手Ass'y品番	
	VQ1000	VQ2000
適用チューブ $\phi 3.2$	VWQ1000-50A-C3	—
適用チューブ $\phi 4$	VWQ1000-50A-C4	VWQ1000-51A-C4
適用チューブ $\phi 6$	VWQ1000-50A-C6	VWQ1000-51A-C6
適用チューブ $\phi 8$	—	VWQ1000-51A-C8
M5	VWQ1000-50A-M5	—
適用チューブ $\phi 1/8$ "	VWQ1000-50A-N1	—
適用チューブ $\phi 5/32$ "	VWQ1000-50A-N3	VWQ1000-51A-N3
適用チューブ $\phi 1/4$ "	VWQ1000-50A-N7	VWQ1000-51A-N7
適用チューブ $\phi 5/16$ "	—	VWQ1000-51A-N9

※その他の管継手はオプションページP.415、416、422をご覧ください。

注意

- ① エア漏れの原因になりますのでOリングにキズやゴミを付けないようご注意ください。
- ② M5用管継手Ass'yはご使用となる管継手をねじ込み後、マニホールドベースに装着してください。
(締付トルク0.8~1.2N・m)
- ③ ご注文は10個単位となります。



VQ1000/2000 series / 製品個別注意事項③

ご使用前に必ずお読みください。
安全上のご注意につきましてはP.8、3・4・5ポート電磁弁／共通注意事項につきましてはP.9～15をご確認ください。

DINレールへの取外方法、取付方法

⚠注意

取外手順

- 1) 両側のエンドプレートの①側のクランプねじを緩めます。
- 2) マニホールドベースの②側を上げて図の②方向にズラして外します。

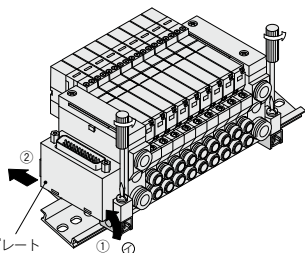

エンドプレート

取付手順

- 1) マニホールドベースの③側のフックをDINレールに引掛けます。
- 2) ④側を押しつけてDINレールに取付け、エンドプレートの①側のクランプねじを締付けます。(適正締付トルク VQ1000: 1.1～1.3N・m、VQ2000: 1.4～1.6N・m)

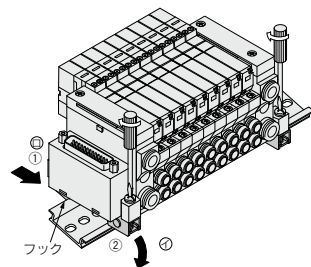

保護構造IP65対応について

⚠注意

IP65対応品への配線接続は、IP65以上の保護構造となるように考慮してください。

内蔵サイレンサのエLEMENTについて

⚠警告

マニホールドベースの両側エンドプレートには、フィルタエレメントが内蔵されています。エレメントが汚れ、目づまりしますと、シリンダスピードの低下等、不具合の原因となりますのでエレメントの交換をお願いします。

エレメント品番

タイプ	エレメント品番	
	VQ1000	VQ2000
サイレンサ内蔵 直接吹出し	VVQ1000-82A-1	VVQ2000-82A-1

1set10個組になります。

交換はエンドプレート上面のカバーを外し、マイナスドライバ等で旧エレメントを取出してください。

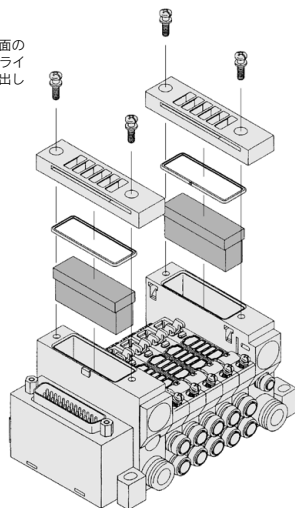

流量の求め方

流量の求め方につきましては、ホームページWEBカタログをご参照ください。

SV

SYJ

SZ

VF

VP4

VQ

1/2

VQ

4-5

VQZ

SQ

VFS

VFR

VQ

7-□

50-

V□E

51-

SY

■商標に関して

DeviceNet® is a registered trademark of ODVA, Inc.
CompoNet® is a registered trademark of ODVA, Inc.